

CZ



NÁVOD NA OBSLUHU A ÚDRŽBU



ELEKTRICKÉ OHŘÍVAČE VODY VELIS INOX a VELIS INOX PREMIUM













OBEČNÁ VAROVÁNÍ

1. Tento návod je důležitou a nedílnou součástí spotřebiče. Je třeba jej pečlivě uschovat spolu se spotřebičem, i když bude spotřebič převeden na jiného vlastníka nebo uživatele a/nebo přesunut na jiné místo.
2. Pozorně si přečtete pokyny a varování uvedené v tomto návodu; poskytují důležité informace pro bezpečnou instalaci, používání a údržbu nového spotřebiče.
3. Instalace je odpovědností kupujícího a měla by být provedena kvalifikovanou osobou v souladu s pokyny obsaženými v tomto dokumentu.
4. Použití zařízení pro jiné účely než účely zde specifikované je **přísně zakázáno**. Výrobce neodpovídá za jakékoli škody způsobené nevhodným, nesprávným a nepřiměřeným používáním nebo v důsledku nedodržení pokynů zde uvedených.
5. Instalace, údržba a všechny další zásahy musí být prováděny kvalifikovanou osobou plně v souladu s aktuálně platnými právními předpisy a se všemi pokyny předanými výrobcem.
6. Nesprávná instalace může být příčinou zranění osob, zvířat a škody na majetku; výrobce neponese za takové škody žádnou odpovědnost.
7. Udržujte veškerý obalový materiál (klipy, plastové sáčky, pěnový polystyren apod.) mimo dosah dětí, neboť představuje nebezpečí.
8. Spotřebič není určen k používání osobami (včetně dětí) s omezenou schopností pohybu, s poruchou vnímání nebo s mentálním omezením. Spotřebič nesmí používat osoby, které nemají dostatečné zkušenosti a znalosti, ledaže by byl zajištěn dohled nebo probíhala instruktáž o použití spotřebiče osobou odpovídající za jejich bezpečnost. Děti musí být informovány o zákazu hrát si se spotřebičem.
9. Je **přísně zakázáno** dotýkat se spotřebiče bosou nohou nebo mokřýma rukama či chodidly.
10. Všechny opravy by měly být prováděny pouze kvalifikovanou osobou, a to za použití výhradně originálních náhradních dílů. Nedodržení výše uvedených pokynů může vést k narušení bezpečnosti, a zbavuje tak výrobce jakékoli odpovědnosti.
11. Teplota horké vody se reguluje provozním termostatem, který funguje jako resetovatelné bezpečnostní zařízení zabraňující nebezpečným nárůstům teploty.
12. Elektrické připojení spotřebiče by mělo být provedeno v souladu s pokyny uvedenými v příslušném odstavci.
13. Pokud se spolu se spotřebičem dodává zařízení, které chrání proti nadměrnému tlaku, nesmí s ním být manipulováno, a pokud není v souladu předpisy a legislativou, musí být okamžitě nahrazeno vhodným zařízením.
14. V blízkosti spotřebiče nenechávejte hořlavé předměty.



Legenda k symbolům:



Symbol	Význam
	Nedodržení této výstrahy představuje riziko zranění osob , které za určitých okolností může být i smrtelné.
	Nedodržení této výstrahy představuje riziko škod na majetku, zařízení a poranění zvířat , které za určitých okolností mohou být dokonce vážné.
	Povinnost dodržovat obecné bezpečnostní normy a specifikace spotřebiče

ZÁKLADNÍ BEZPEČNOSTNÍ NORMY

Č.	Varování	Riziko	Symbol
1	Neprovádějte operace, které vyžadují otevření spotřebiče a vyjmutí z jeho instalace	Zabití elektrickým proudem ze součástí pod napětím. Úrazy osob horkými komponenty nebo poranění ostrými hranami nebo špičatými předměty.	
2	Nezapínejte nebo nevypínejte spotřebič pouze zapojením nebo odpojením z elektrické sítě.	Zabití elektrickým proudem z poškozeného kabelu, zástrčky nebo zásuvky.	
3	Napájecí kabel chraňte před poškozením.	Zabití elektrickým proudem protékajícím neopláštěnými kabely.	
4	Na spotřebiči neponechávejte žádné předměty.	Zranění osob pádem předmětu ze spotřebiče v důsledku vibrací.	
		Poškození spotřebiče nebo předmětů pod ním kvůli pádu předmětu v důsledku vibrací.	
5	Nestoupejte na spotřebič.	Úraz způsobený pádem spotřebiče.	
		Poškození spotřebiče nebo předmětů pod ním následkem pádu spotřebiče z místa instalace.	
6	Nepokoušejte se spotřebič čistit, aniž jej nejprve vypnete a odpojíte nebo vypnete určeným vypínačem.	Zabití elektrickým proudem protékajícím součástmi.	
7	Instalujte spotřebič na pevné zdi, která není vystavena vibracím.	Pád spotřebiče následkem poškození stěny nebo nadměrného hluku během provozu	
8	Vytvořte všechny elektrické přípojky pomocí vodičů o vhodném průřezu.	Požár způsobený přehřátím vodičů při průchodu elektrického proudu vodičem o nedostatečném průřezu.	
9	Před opětovným spuštěním zařízení obnovte všechny bezpečnostní a kontrolní funkce, ovlivněné jakoukoli prací prováděnou na zařízení, a ujistěte se, že pracují správně.	Poškození nebo vypínání spotřebiče kvůli neřízenému provozu.	

ZVLÁŠTNÍ BEZPEČNOSTNÍ NORMY PRO TENTO SPOTŘEBIČ

Č.	Varování	Riziko	Symbol
10	Před manipulací vyprázdněte všechny komponenty, které mohou obsahovat horkou vodu, a kde je to možné, proveďte odvzdušnění.	Zranění osob popálením.	
11	Odstraňte kotelní kámen v souladu s pokyny uvedenými v bezpečnostním listu použitého výrobku, současně vyvětrejte	Zranění osob, způsobená kyselými látkami při jejich kontaktu s kůží a očima; vdechování a spolknutí škodlivých chemických složek.	

	místnost a noste přitom ochranný oblek; zamezte směšování různých výrobků a chraňte zařízení a okolní předměty.	Poškození spotřebiče nebo okolních předmětů korozí působením kyselin.	
12	K čištění spotřebiče nepoužívejte ředidla, agresivní čistidla nebo přípravky proti hmyzu.	Poškození plastových nebo natřených prvků.	

TECHNICKÉ PARAMETRY

Technické parametry spotřebiče jsou uvedeny na datovém štítku (štítek se nachází v blízkosti přívodního a výstupního potrubí vody).

	BASE				TOP			
Model	30	50	80	100	30	50	80	100
Teoretická hmotnost kg.	14	20	26	30	14,3	20,5	27,5	32

Tento spotřebič je v souladu s ustanoveními uvedenými ve směrnici EHS/89/336 EMC o elektromagnetické kompatibilitě.

Identifikace modelu výrobku

Chcete-li zjistit model výrobku, který jste si zakoupili, nahlédněte do obrázků 3, 4, 5 a 6 na zadní straně tohoto návodu a navíc si prostudujte tyto informace:

- BASE: modely s uživatelským rozhraním typu uvedeného na obr. 3 nebo 4
- TOP: modely s uživatelským rozhraním typu uvedeného na obr. 5 nebo 6

INSTALAČNÍ NORMY (pro instalaci)



VAROVÁNÍ! Dodržujte v každém případě obecná varování a bezpečnostní normy uvedené na začátku textu a všechny uvedené pokyny.

Instalace a nastavení ohřívače vody musí být provedeno odborně způsobilou osobou v souladu s platnými normami a ustanoveními místních orgánů a veřejných zdravotnických subjektů.

Zařízení ohřívá vodu na teplotu pod bodem varu. Musí být zapojeno do hlavního vodovodu podle výkonnostních stupňů a objemu zařízení.

Před připojením zařízení je nejprve nutné:

- Zkontrolovat, zda vlastnosti (viz datový štítek) splňují požadavky zákazníka.
- Ověřit, že je zařízení v souladu se stupněm ochrany IP (ochrana proti průniku kapalin) podle platných norem.
- Pročíst si pokyny uvedené na obalovém štítku a datovém štítku spotřebiče.

Instalace spotřebiče

Tento spotřebič je určen pro instalaci pouze uvnitř budov v souladu s platnými normami. Osoby provádějící instalaci jsou navíc povinny dodržovat následující rady v přítomnosti:

- **Vlhka:** neinstalujte spotřebič v uzavřených (nevětraných) a vlhkých prostorách.
- **Mrazu:** neinstalujte spotřebič v oblastech, kde mohou teploty kriticky klesat a kde existuje riziko tvorby ledu.

- **Slunečního světla:** nevystavujte spotřebič přímým slunečním paprskům, a to i v přítomnosti oken.
- **Prachu/par/plynu:** neinstalujte spotřebič v přítomnosti zvláště nebezpečných látek, jako jsou kyselé páry, prach nebo látky nasycené plynem.
- **Elektrických výbojů:** neinstalujte spotřebič přímo na elektrickém vedení, které není chráněno proti náhlým napěťovým skokům.

V případě stěn vyrobených z cihel nebo děrovaných bloků, dělicích stěn s omezeným statickým namáháním nebo zdiva, které se určitým způsobem liší od uvedených parametrů, musíte nejprve provést předběžnou statickou kontrolu nosného systému. Upevňovací háky pro montáž na stěnu musí být dimenzovány na hmotnost, která je třikrát vyšší než hmotnost ohřívače vody naplněného vodou. Doporučují se upevňovací háky o průměru nejméně 12 mm (obr III).

Místní normy mohou stanovit omezení týkající se instalace v prostředí koupelny. Proto je nutné dodržovat minimální vzdálenosti stanovené platnými normami.

Spotřebič musí být instalován co nejbližší k místu použití, aby se zabránilo tepelným ztrátám v potrubních rozvodech (A obr. 1 a obr. II).

Zajistěte vůli alespoň 50 cm pro přístup k elektrickým součástem a od stropu min 10 cm pro provádění údržby (obr II).

Vícepolohová instalace

Výrobek může být instalován buď vertikálně (viz obr. 2a), nebo horizontálně (viz obr. 2b). Při instalaci v horizontální poloze otáčejte spotřebičem ve směru hodinových ručiček tak, aby vodovodní trubky byly vlevo - trubka studené vody ve spodní části (obr. V).

Montáž a/nebo přizpůsobení čelního panelu

Pouze pro modely TOP (modely s uživatelským rozhraním typu uvedeného na obr. 5 nebo 6): postup montáže a/nebo přizpůsobení předního panelu je uveden v prospektu s pokyny přiloženém k panelu.

HYDRAULICKÁ PŘÍPOJKA

Připojte přívod a výstup ohřívače vody k trubkám a armaturám, které jsou schopny odolávat teplotě vyšší než 80 °C při tlaku vyšším než provozní tlak. Proto doporučujeme nepoužívat žádné materiály, které nejsou schopny odolávat tak vysokým teplotám.

Našroubujte „T“ kus do přívodní trubky vody modrým límcem (obr. IV). Na jednu stranu „T“ kusu našroubujte kohoutek pro vypuštění vody ze spotřebiče, který lze otevírat pouze pomocí nástroje (B obr. 2). Na druhou stranu „T“ kusu našroubujte dodaný pojistný ventil (A obr. 2).

Připojení na recirkulační potrubí způsobí nesprávnou funkci zařízení. Toto připojení nedoporučujeme.

VAROVÁNÍ! U zemí, které převzaly evropskou normu EN 1487:2000, nevyhovuje bezpečnostní přetlakové zařízení dodané spolu s výrobkem národním normám. Podle této normy musí zařízení mít maximální tlak 0,7 MPa (7 bar) a být vybaveno alespoň: vypínacím ventilem, zpětným ventilem, kontrolním mechanismem pro zpětný ventil, pojistným ventilem a vypínacím zařízením tlaku vody.

Přepad pojistného ventilu musí být napojen na přetlakovou trubku o průměru rovném alespoň průměru jedné přípojky zařízení. Použijte trychtýř, který vytváří vzduchovou mezeru min. 20 mm a umožňuje vizuální kontrolu, aby nedošlo ke zranění osob, zvířat nebo poškození majetku v případě aktivace bezpečnostního zařízení. Výrobce za takové škody nenese odpovědnost. Připojte vstup pojistného přetlakového zařízení k systému studené vody pomocí pružné trubky a uzavíracího ventilu (D obr. 2).

Je-li otevřen vypouštěcí kohout, je navíc zapotřebí vypouštěcí trubka vody na výstupu **C** obr. 2.

Pojistné přetlakové zařízení neutahujte příliš a nemanipulujte s ním.

Je běžné, že voda během fáze ohřevu překapává pojistný ventil; z tohoto důvodu je nutné připojit odtok, který musí být vždy vystaven atmosférickému tlaku, s odtokovou trubkou instalovanou sestupně do místa bez obsahu ledu. Pokud se tlak v síti blíží kalibrovanému tlaku ventilu, je nutné použít redukční ventil daleko od spotřebiče.

Aby se zabránilo možnému poškození jednotek mísiče (kohoutky nebo sprcha), je nutné z trubek vypustit veškeré nečistoty. Životnost ohřívače vody je ovlivněna funkcí galvanického systému proti korozi (magneziová anoda) ; a proto jej nelze použít při tvrdosti vody trvale nižší než 12 °F.

Nicméně v přítomnosti zvláště tvrdé vody dojde ke značné a rychlé tvorbě vodního kamene uvnitř zařízení, a následné ztrátě účinnosti a poškození elektrického topného tělesa.

Elektrické připojení

Před prováděním jakýchkoli operací odpojte zařízení z elektrické sítě pomocí externího vypínače.

Pro větší bezpečnost musí kvalifikovaný personál provádět pečlivou kontrolu elektrického systému a zajištění souladu s platnými normami, protože výrobce zařízení nenese odpovědnost za jakékoli škody způsobené nedostatečným uzemněním systému nebo za poruchy elektrického napájení.

Zkontrolujte, zda je systém vhodný pro maximální výkon odebíraný ohřívačem vody (viz datový štítek) a zda je průřez elektrických spojovacích kabelů vhodný a v souladu s platnými právními předpisy. Používání rozdvojek, prodloužení či adaptérů je přísně zakázáno.

Je přísně zakázáno používat jako zemnicí přípojku spotřebiče potrubí z vodovodního, vytápěcího a plynového systému. Pokud je zařízení dodáváno s napájecím kabelem, který je třeba vyměnit, použijte kabel o stejných parametrech (typ H05VV-F 3x1,5 mm², průměr 8,5 mm). Napájecí kabel (typ HO5 V V-F 3x1,5, průměr 8,5 mm) je třeba provléct příslušným otvorem v zadní části zařízení až ke skříni svorkovnice (**M**, obr. 7a), poté je třeba jednotlivé kabely upevnit utažením příslušných šroubů. K odpojení jednotky od elektrického napájení použijte bipolární vypínač splňující normy CEI-EN (rozpojení kontaktů alespoň 3 mm, lépe vybavení pojistkami).

Zařízení musí být uzemněno a zemnicí kabel (který musí být žluto-zelený a delší než kabel

fází) se upevní ke svorce označené symbolem  (**G** obr. 7a). Upevněte napájecí kabel na malém krytu pomocí speciální kabelové spony. Před spuštěním spotřebiče se ujistěte, že napájecí napětí odpovídá hodnotě uvedené na štítku. Pokud spotřebič není dodán s napájecím kabelem, vyberte jeden z následujících instalačních způsobů:

- trvalá přípojka k síti pomocí tuhé trubky (pokud zařízení není vybaveno kabelovou sponou);
- pružným kabelem (typ H05VV-F 3x1,5 mm², průměr 8,5 mm), pokud se spotřebič dodává s kabelovou sponou.

Spouštění a testování zařízení

Před zapnutím spotřebiče naplňte nádrž vodou z vodovodu.

Plnění se provádí otočením domovního kohoutku a kohoutku teplé vody až do úplného uvolnění vzduchu. **Zkontrolujte vizuálně netěsnosti vody z příruby a případně ji mírně utáhněte!**

Spotřebič zapněte vypínačem.

Varování! U modelů TOP (s uživatelským rozhraním typu uvedeného na obrázku 5 nebo 6) v případě provedení horizontální instalace je nutné nakonfigurovat správné zobrazení displeje současným stisknutím klávesy „mode“ a „eco“ na 5 sekund.

PŘEDPISY PRO ÚDRŽBU (pro způsobilé osoby)



VAROVÁNÍ! Dodržujte v každém případě obecná varování a bezpečnostní normy uvedené na začátku textu a veškeré pokyny.

Veškeré úkony údržby a servisní návštěvy by měly být prováděny odborně způsobilou osobou (s odborností vyžadovanou platnými normami).

Před kontaktováním technického servisního centra zkontrolujte, zda příčinou poruchy není nedostatek vody nebo výpadek proudu.

Vyprazdňování zařízení

Pokud se zařízení ponechá bez používání v prostorách s výskytem mrazu, je nutné je vypustit. Zařízení v případě nutnosti vypustíte takto:

- odpojte zařízení od elektrické sítě;
- zavřete kohoutek domovního rozvodu;
- otevřete kohoutek teplé vody (umyvadlo nebo vana);
- otevřete vypouštěcí ventil **B** (obr. 2 nebo obr IV).

Výměna dílů



VAROVÁNÍ! Před prováděním práce na zařízení je odpojte od elektrického napájení.

Pro práci na elektrických částech (obr. 7a) sejměte plastový kryt.

Pro práci na tyčích snímačů (č. **K**) je nutné odpojit kabely (č. **F**) z obvodové desky a vytáhnout je z jejich pozice, přičemž se nesmí nadměrně ohýbat.

Pro práci na elektrickém panelu (č. **Z**) odpojte kabely (č. **C**, **Y**, **F** a **P**) a povolte šrouby.

Pro práci na ovládacím panelu nahlédněte do obr. 7b. Sejměte plastový kryt (č. **A**), povolte 4 přední šrouby (č. **B**), odpojte kabel (č. **Y**) a povolte 4 zadní šrouby (č. **C**).

Během opětovné montáže se ujistěte, zda jsou všechny součásti zpět v původní poloze.

Pro práci na topných tělesech a anodách je nutné zařízení nejdříve vyprázdnit. Odstraňte šrouby (**C** obr. 8) a vyjměte příruby (**F** obr. 8). Příruby jsou spojeny s topnými tělesy a anodami. Během opětovné montáže se ujistěte, zda jsou snímače termostatu a topná tělesa vložena zpět do původní polohy (obr. 7a a 8). Ověřte, zda je barva přírubové desky označena H.E.1 nebo H.E.2 nebo je namontována na ohříváč vody označený stejným barevným kódem. Doporučujeme přírubové těsnění (**Z** obr. 9) vyměnit vždy po jeho demontáži.

Varování! Záměna topných těles způsobí nesprávnou funkci spotřebiče. Najednou pracujte pouze na jednom topném tělese a druhé těleso demontujte až po opětovné montáži prvního tělesa.

Používejte pouze původní náhradní díly

Pravidelná údržba

Zajistěte nejlepší výkon spotřebiče odstraněním vodního kamene z topného tělesa (**R** obr. 9) jednou za dva roky. Pokud upřednostňujete pro tuto činnost použití speciálních kyselin na odstranění vodního kamene, jednoduše odlomte nános vápence, aniž poškodíte topné těleso.

Vyměňujte hořčičkové anody (**N** obr. 9) jednou za dva roky. Pro jejich odstranění demontujte topná tělesa a odšroubujte je z podpěrné konzoly. Anoda je spotřební materiál a její výměna se netýká záruky.

Obtokovou trubku (**X** obr. 7a) je nutné zkontrolovat v případě nesprávné funkce vyvolané překážkou. Za účelem kontroly odšroubujte dvě kruhové matice (č. **W** obr. 7a).

Pojistný ventil

Pojistné přetlakové zařízení je nutné pravidelně aktivovat (jednou měsíčně) pro odstranění zbytků vápence a kontrolu toho, zda není ucpané.

POKYNY PRO UŽIVATELE

	VAROVÁNÍ! Dodržujte v každém případě obecná varování a bezpečnostní normy uvedené na začátku textu a veškeré pokyny.
---	---

Rady pro uživatele

- Zamezte umístění předmětů a/nebo zařízení, která by se mohla poškodit průsaky vody pod ohřívačem vody.
- Pokud vodu nepoužijete po delší dobu, je třeba:
 - odpojit zařízení od elektrické sítě přepnutím externího vypínače do polohy „OFF“;
 - zavřít kohoutky vodovodního okruhu.
- Horká voda, jejíž teplota překročí 50°C v místě kohoutků pro uživatele, může okamžitě způsobit vážná popálení nebo opaření. Děti, invalidé a starší osoby jsou vystaveny riziku popálení.

Uživatelé je přísně zakázáno provádět pravidelnou nebo mimořádnou údržbu. Pro výměnu napájecího kabelu kontaktujte způsobilou osobu. Pro čištění vnějších částí zařízení použijte vlhkou tkaninou navlhčenou v mýdlové vodě.

Reset/diagnostika

- Pouze pro modely BASE (modely s uživatelským rozhraním typu uvedeného na obr. 3 a 4): Pokud dojde k jedné z nesprávných funkcí popsanych výše, zařízení vstoupí do „stavu poruchy“ a všechny LED diody na ovládacím panelu budou současně blikat.

Diagnostika: pro aktivaci diagnostické funkce stiskněte a podržte  tlačítko (č. **A**) na 5 sekund. Typ nesprávné funkce je signalizován 5 LED diodami (č. 1 → 5) v souladu s následujícím schématem:

LED č. 1 - Vnitřní nesprávná funkce desky s plošnými spoji;

LED č. 3 - Teplotní snímače jsou poškozené (otevřené nebo zkratované) - výstup ohřívače vody

LED č. 5 - Zjištěno přehřátí vody nezávislým snímačem - výstup ohřívače vody;

LED č. 4 a 5 - Celkové přehřátí (nesprávná funkce desky s plošnými spoji) - výstup ohřívače vody.

LED č. 3 a 5 - Diferenční chyba snímače - výstup ohřívače vody;
LED č. 3 a 4 - Žádná horká voda při zapnutém topném tělese - výstup ohřívače vody;
LED č. 3, 4 a 5 - Nedostatek vody - výstup ohřívače vody.
LED č. 2 a 3 - Teplotní snímače jsou poškozené (otevřené nebo zkratované) - výstup ohřívače vody
LED č. 2 a 5 - Zjištěno přehřátí vody nezávislým snímačem - výstup ohřívače vody;
LED č. 2, 4 a 5 - Celkové přehřátí (nesprávná funkce desky s plošnými spoji) - vstup ohřívače vody.
LED č. 2, 3 a 5 - Diferenční chyba snímače - vstup ohřívače vody;
LED č. 2, 3 a 4 - Žádná horká voda při zapnutém topném tělese - vstup ohřívače vody;
LED č. 2, 3, 4 a 5 - Nedostatek vody - vstup ohřívače vody.

Pro opuštění diagnostické funkce stiskněte a  tlačítko (č. **A**) nebo vyčkejte 25 sekund.

- Pouze pro modely TOP (modely s uživatelským rozhraním typu uvedeného na obr. 5 a 6):

Pokud dojde k nesprávné funkci, zařízení vstoupí do „poruchového stavu“ a příslušné číslice blikají na displeji, čím signalizují odpovídající chybový kód (např. E01).

Chybové kódy jsou následující:

E01 - Vnitřní nesprávná funkce desky s plošnými spoji;
E10 - Teplotní snímače jsou poškozené (otevřené nebo zkratované) - výstup ohřívače vody
E11 - Zjištěno přehřátí vody nezávislým snímačem - výstup ohřívače vody;
E12 - Celkové přehřátí (nesprávná funkce desky s plošnými spoji) - výstup ohřívače vody.
E13 - Diferenční chyba snímače - výstup ohřívače vody;
E14 - Žádná horká voda při zapnutém topném tělese - výstup ohřívače vody;
E15 - Nedostatek vody - výstup ohřívače vody.
E20 - Teplotní snímače jsou poškozené (otevřené nebo zkratované) - vstup ohřívače vody
E21 - Zjištěno přehřátí vody nezávislým snímačem - vstup ohřívače vody;
E22 - Celkové přehřátí (nesprávná funkce desky s plošnými spoji) - vstup ohřívače vody.
E23 - Diferenční chyba snímače - vstup ohřívače vody;
E24 - Žádná horká voda při zapnutém topném tělese - vstup ohřívače vody;
E25 - Nedostatek vody - vstup ohřívače vody.

Reset: pro resetování zařízení vypněte a opět zapněte výrobek pomocí tlačítka  (obr. 3-4-5-6, č. **A**). Pokud se nesprávná funkce neobjeví ihned po postupu resetování, zařízení bude pokračovat v normálním provozu. Pokud tomu tak není, a chybový kód se zobrazí dále na displeji; kontaktujte Technické asistenční středisko.

Funkce proti bakteriím

Funkce proti bakteriím (standardně deaktivovaná) je tvořena topným okruhem vody při 70°C, který provádí tepelnou dezinfekci proti příslušným bakteriím.

První cyklus začíná 3 dny po zapnutí výrobku. Následné cykly se provádějí co 30 dnů (pokud během tohoto období není voda ohřátá alespoň jednou na 70°C). Po vypnutí výrobku se funkce proti bakteriím deaktivuje. Je-li zařízení zapnuto během cyklu proti bakteriím, výrobek se vypne a funkce se deaktivuje. Na konci každého cyklu se provozní teplota vrátí zpět na hodnotu dříve nastavenou uživatelem.

- Pro modely BASE (modely s uživatelským rozhraním typu uvedeného na obr. 3 a 4): Aktivace cyklu proti bakteriím je zobrazena jako normální nastavení teploty 70°C. Pro trvalou deaktivaci funkce proti bakteriím stiskněte a podržte tlačítka „ECO“ a „+“ současně na 4 sekundy; LED dioda 40° bude rychle blikat na 4 sekundy a tím potvrdí svou deaktivaci. Pro opětovnou aktivaci funkce proti bakteriím opakujte výše popsany postup; LED dioda 50° bude rychle blikat na 4 sekundy a tím potvrdí svou reaktivaci.

- Pro modely TOP (modely s uživatelským rozhraním typu uvedeného na obr. 5 a 6): Během cyklu proti bakteriím se displej přepíná mezi teplotou vody a textem "-Ab-". Pro deaktivaci/aktivaci funkce, zatímco je výrobek v provozu, stiskněte a podržte tlačítko „mode“ na 3 sekundy. Vyberte „Ab0“ (pro deaktivaci funkce) nebo „Ab1“ (pro aktivaci funkce) pomocí tlačítka „set“, poté potvrďte stisknutím tlačítka. Po ověření, zda byla funkce úspěšně deaktivována/aktivována, se výrobek vrátí zpět do normálního provozního stavu.

Nastavení/upravení místního času

(Pouze pro modely TOP s uživatelským rozhraním typu uvedeného na obr. 5 a 6)

Pro nastavení místního času vás výrobek po prvním zapnutí automaticky vyzve k nastavení správného času; následně budete muset stisknout a podržet tlačítko „set“ na 3 sekundy. Upravte nastavení aktuálních hodin otáčením tlačítkem „set“, poté hodnotu potvrďte stisknutím tlačítka. Opakujte stejný postup pro nastavení minut.

Nastavení teploty a aktivace funkcí zařízení

- Pro modely s uživatelským rozhraním uvedeným na obrázku 3 a 4:

Pro zapnutí  zařízení stiskněte tlačítko (č. **A**). Nastavte požadovanou teplotu pomocí tlačítek „+“ a „-“ pro výběr teploty v rozmezí 40°C a 80°C. Během fáze ohřevu zůstanou trvale rozsvícené LED diody (č. **1** → **5**) odpovídající dosažené teplotě vody; všechny následující LED diody (až do nastavené teploty) postupně blikají.

Pokud teplota klesne, například po použití horké vody, ohřev se znovu aktivuje automaticky a LED diody mezi posledním stálým světlem a světlem odpovídajícím nastavené teplotě budou pokračovat v postupném blikání.

Po prvním zapnutí bude výrobek nastaven na teplotu 70°C.

V případě výpadku napájení nebo pokud se výrobek vypne pomocí tlačítka  (č. **A**), aktuálně nastavená teplota zůstane uložena v paměti. Během fáze ohřevu může vznikat v důsledku procesu ohřevu vody mírný hluk.

- Pro modely TOP (modely s uživatelským rozhraním typu uvedeného na obr. 5 a 6):

Pro zapnutí zařízení stiskněte  tlačítko (č. **A**). Během fáze ohřevu se zapnou vlny na stranách displeje (č. **C**).

Výrobek má 4 provozní režimy: Manuální, Programování 1, Programování 2 a Programování 1 a 2. Po každém stisknutí tlačítka „mode“ se zvolí jiný provozní režim (režim je signalizován blikáním odpovídající LED diody na displeji: P1, P2, Man). Funkce se volí cyklicky v následujícím pořadí: „P1“ → „P2“ → „P1 a P2“ → „Manuální“ → „P1“ atd.

Programy „P1“ a „P2“ se standardně nastaví na časová pásma 07:00 a 19:00 a teplota na 70°C. Funkce „Manual“ („Man“ -symbol svítí) umožňuje uživateli nastavit požadovanou teplotu jednoduše otáčením tlačítka „set“ až do zobrazení zvolené teploty (interval nastavení je 40°C - 80°C). Po stisknutí tlačítka se nastavení v zařízení uloží a výrobek začne fungovat v režimu „manual“.

ECO: Je-li spolu s funkcí „ECO“ (viz odstavec „Funkce ECO“) použita funkce „Manual“, teplota bude nastavena automaticky výrobkem, to znamená, že se deaktivuje tlačítko „set“. Po přesunu se na displeji objeví na 3 sekundy „ECO“. Pokud si přejete nastavit teplotu, je třeba deaktivovat funkci „ECO“.

Funkce „Programming 1“ (svítí LED „P1“), „Programming 2“ (svítí LED „P2“) a „Programming 1 and 2“ (svítí LED „P1“ a „P2“) lze použít k naprogramování časových pásem 1 nebo 2 pro den, kdy je vyžadována horká voda. Stiskněte tlačítko „mode“, dokud nezačnou blikat LED diody týkající se požadovaného programu. V tomto okamžiku otočte tlačítko „set“ pro výběr časového pásma, ve kterém chcete mít dostupnou horkou vodu (časová pásma se volí v intervalech 30 minut). Stiskněte tlačítko pro uložení nastavení

časového pásma v paměti zařízení. Dále nastavte teplotu vody na požadovanou úroveň otáčením tlačítka „set“ a kliknutím k uložení nastavení do paměti. Stiskněte opět tlačítko „set“ pro spuštění provozu zařízení v režimu „P1“ nebo „P2“. Pokud jste zvolili „P1 a P2“, bude nutné opakovat postup nastavení časového pásma a teploty pro druhý program. Během dob, pro které nebylo naplánováno použití vody, se ohřev vody deaktivuje. Jednotlivé programy „P1“ nebo „P2“ mají stejný význam a lze je konfigurovat nezávisle uživatelem pro větší flexibilitu.

Je-li aktivována jedna z programovacích funkcí („P1“ nebo „P2“ nebo „P1 a P2“), tlačítko „set“ je deaktivováno. Po přesunu se na displeji objeví na 3 sekundy „Pr“. Pokud si přejete nastavit parametry, je třeba stisknout tlačítko „set“.

ECO PLUS: Je-li společně s funkcí „ECO“ (viz odstavec „Funkce ECO“) použita jedna z programovacích funkcí („P1“ nebo „P2“ nebo „P1 a P2“), teplota se nastaví automaticky zařízením. Tudíž je pouze možné nastavit požadované časové pásmo pro dostupnost horké vody. Po otočení tlačítka „set“ se na displeji objeví na 3 sekundy „PLUS“, což signalizuje současnou činnost těchto dvou funkcí. Tento provozní režim maximalizuje množství ušetřené energie.

Poznámka: pokud v kterémkoli postupu nastavení uživatel neprovede žádnou akci během 5 sekund, v paměti zařízení se uloží poslední nastavení.

Funkce ECO

Funkce „ECO“ je softwarový program, který se automaticky „učí“ úrovně spotřeby uživatele a pomáhá minimalizovat rozptyl tepla a maximalizovat množství ušetřené energie.

Funkce softwaru „ECO“ je tvořena počátečním obdobím ukládání do paměti, které trvá jeden týden a během něhož výrobek začne pracovat při teplotě nastavené uživatelem, a nastavuje jej každý den podle energetických požadavků pro maximalizaci množství ušetřené energie.

Na konci tohoto týdne „učení“ začne software „ECO“ aktivovat proces ohřevu vody v souladu s časovými obdobími a množstvími automaticky určenými výrobkem po skončení monitorování aktivit uživatele. Výrobek zajišťuje uchování horké vody i během období, kdy výroba horké vody nebyla naplánována.

Pro aktivaci funkce „ECO“ stiskněte odpovídající tlačítko, které se rozsvítí.

Zatímco je funkce „ECO“ aktivní, manuální výběr teploty je deaktivován. Pokud si přejete zvýšit nebo snížit teplotu, funkce „ECO“ musí být deaktivována stisknutím osvětleného tlačítka, které se poté vypne. Kdykoli se funkce „ECO“ nebo samotný výrobek vypne a poté zase zapne, funkce začne od začátku období „učení“.

Pro ověření správné činnosti funkce „ECO“ doporučujeme výrobek neodpojovat od elektrické sítě.

Funkce FAST

(pro modely s uživatelským rozhraním typu uvedeného na obrázku 3 a 5)

Výrobek obvykle pracuje při základním stupni výkonu.

Funkcí FAST se aktivuje další výkon pro zvýšení rychlosti ohřevu vody. Aktivujte ji stisknutím osvětleného tlačítka  (č. **B**), které se rozsvítí. Pro deaktivaci stiskněte opět stejné tlačítko; světlo zhasne.

Zobrazení „Sprcha připravena“

(pro modely s uživatelským rozhraním typu uvedeného na obrázku 4 a 6)

Výrobek je vybaven inteligentní funkcí pro minimalizaci dob ohřevu vody. Bez ohledu na teplotu nastavenou uživatelem se v případě dostatečného množství vody alespoň na jednu sprchu (40 litrů vody smíšené při 40°C) rozsvítí ikona „sprcha připravena“  .

UŽITEČNÉ INFORMACE

Pokud je vytékající voda studená

Zkontrolujte následující:

- skříň svorkovnice je napájena;
- deska s plošnými spoji;
- topné části topného tělesa;
- zkontrolujte obtokovou trubku (**X** obr. 7a).

Pokud je voda vařící (pára z kohoutků)

Spotřebič odpojte od napájecího napětí a zkontrolujte následující:

- deska s plošnými spoji;
- množství usazenin vodního kamene v zásobníku a na ostatních prvcích.

Nedostatečný přívod horké vody

Zkontrolujte následující:

- tlak ve vodovodu;
- stav přívodního potrubí horké vody;
- elektrické komponenty.

Voda unikající z pojistného přetlakového zařízení

Během fáze ohřevu může voda kapat z kohoutku. To je běžné. Kapání vody zamezte vhodnou expanzní nádobou instalovanou na průtokovém systému.

Pokud kapání přetrvává i po fázi ohřevu nechejte provést kontrolu kalibrace zařízení.

ZAŘÍZENÍ SE V ŽÁDNÉM PŘÍPADĚ NEPOKOUŠEJTE OPRAVOVAT: VŽDY KONTAKTUJTE KVALIFIKOVANÉ TECHNICKÉ PRACOVNÍKY.

Uvedené údaje a specifikace nejsou závazné a výrobce si vyhrazuje právo provést jakékoli úpravy, které budou požadovány, bez předchozího oznámení nebo výměny.



Tento výrobek odpovídá směrnici EU č. 2002/96/ES-EU 2002/95/ES.

Symbol přeškrtnutého koše na papír na zařízení znamená, že na konci životnosti výrobku je nutné jej zlikvidovat odděleně od běžného domovního odpadu, je nutné jej zlikvidovat v centru pro likvidaci odpadu s určenými zařízeními pro elektrické a elektronické přístroje nebo vrátit maloobchodníkovi v případě zakoupení nového náhradního výrobku. Uživatel odpovídá za likvidaci výrobku na konci jeho životnosti v náležitém centru pro likvidaci odpadu. Centrum pro likvidaci odpadu (pomocí speciálních úprav a recyklace zařízení efektivně demontuje a zlikviduje) pomáhá chránit životní prostředí recyklací materiálu, ze kterého je výrobek vyroben.

Pro více informací o systémech pro likvidaci odpadu navštivte místní centrum pro likvidaci odpadu nebo maloobchodníka, od kterého jste výrobek zakoupili.

I. Balení obsahuje ohřivač, pojistný ventil a návod se záručním listem

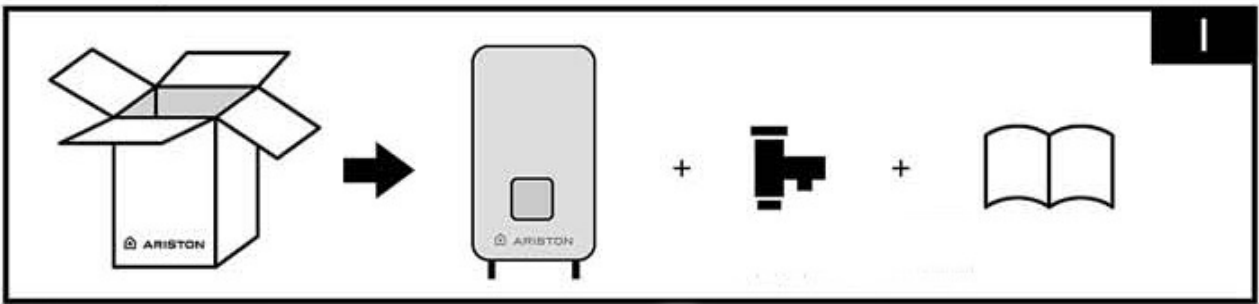

II. Vyberte místo pro instalaci co nejbliže k bodu zdroje vody

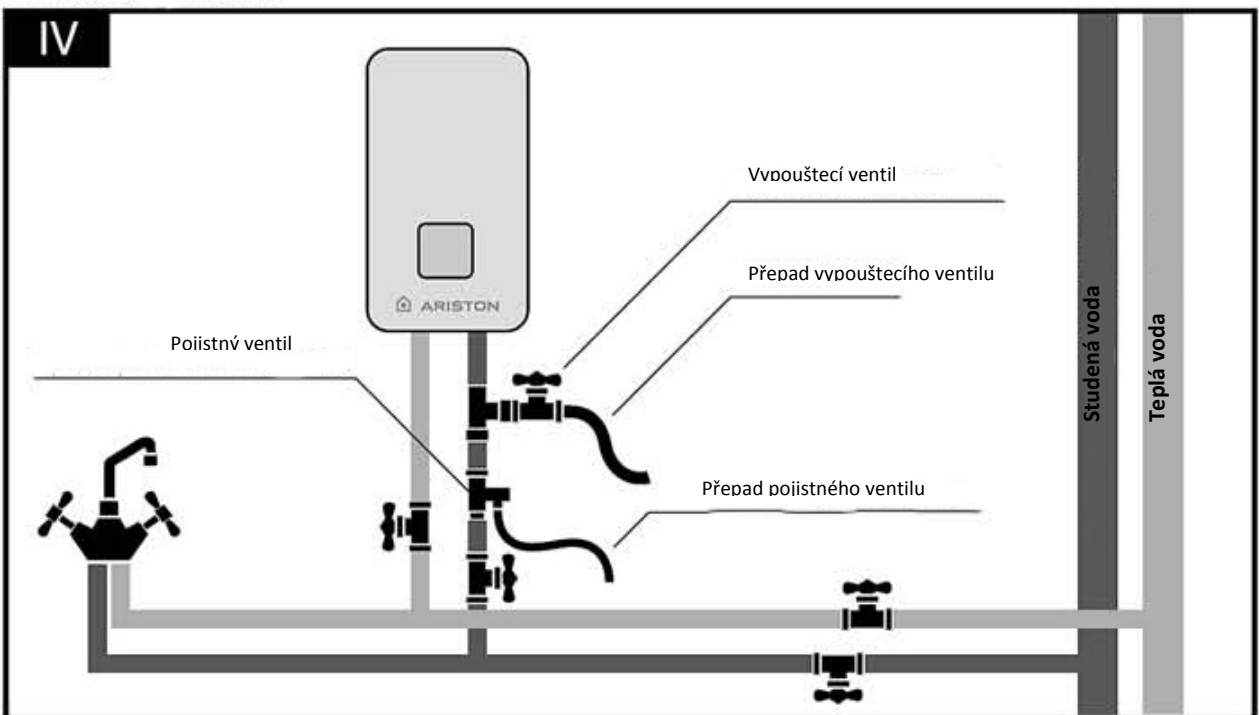
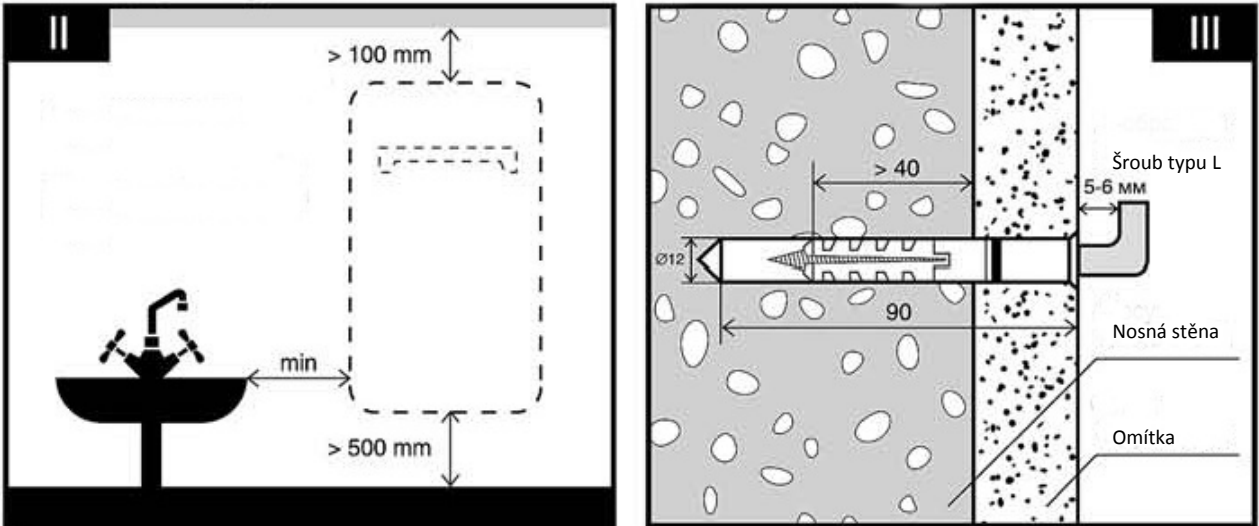

V. Správná pozice při horizontální instalaci

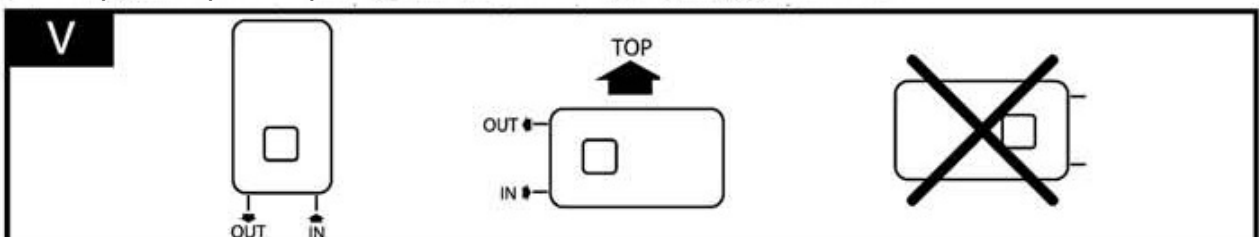

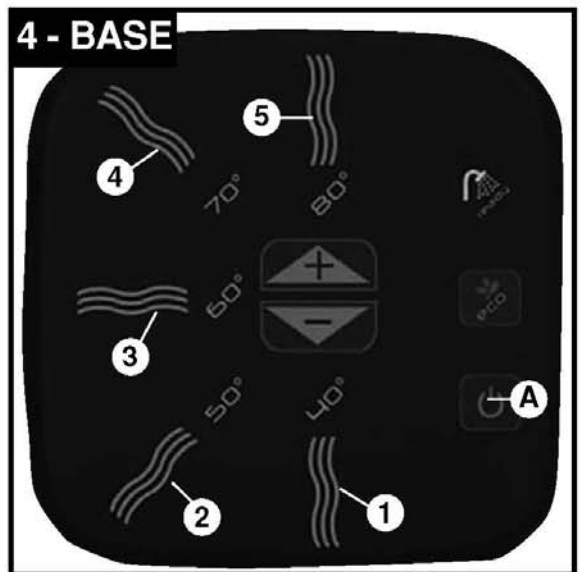
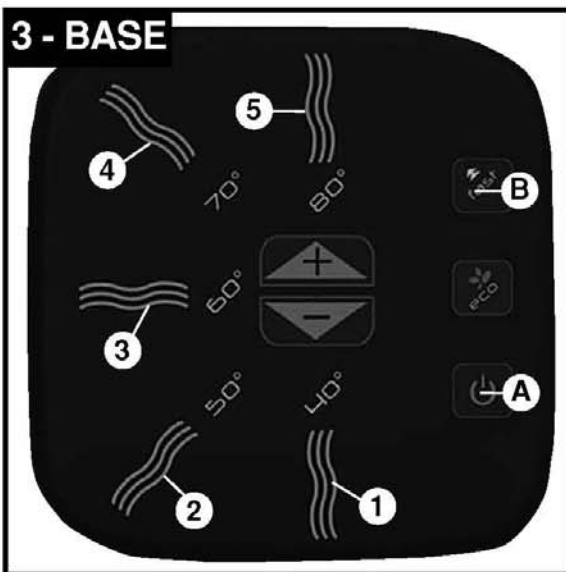
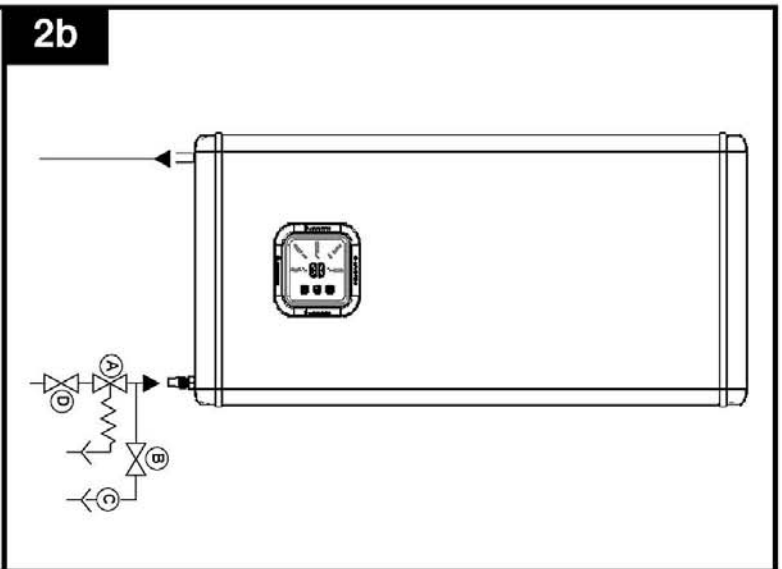
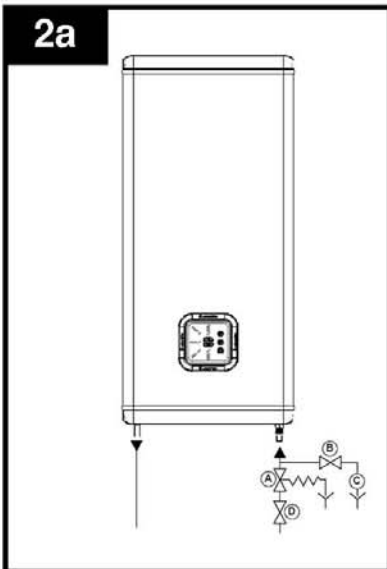
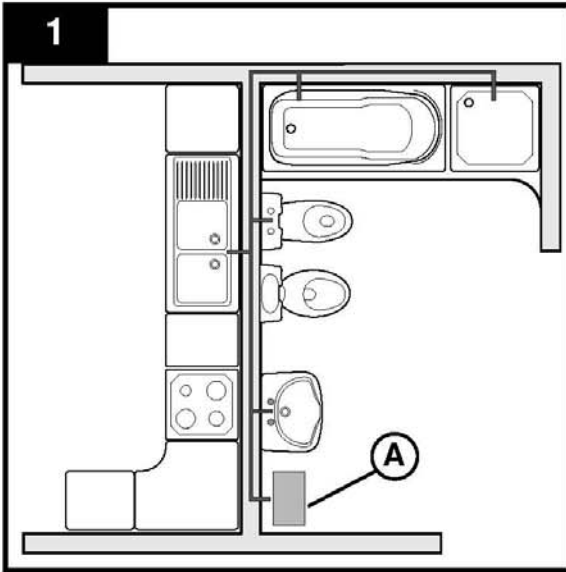

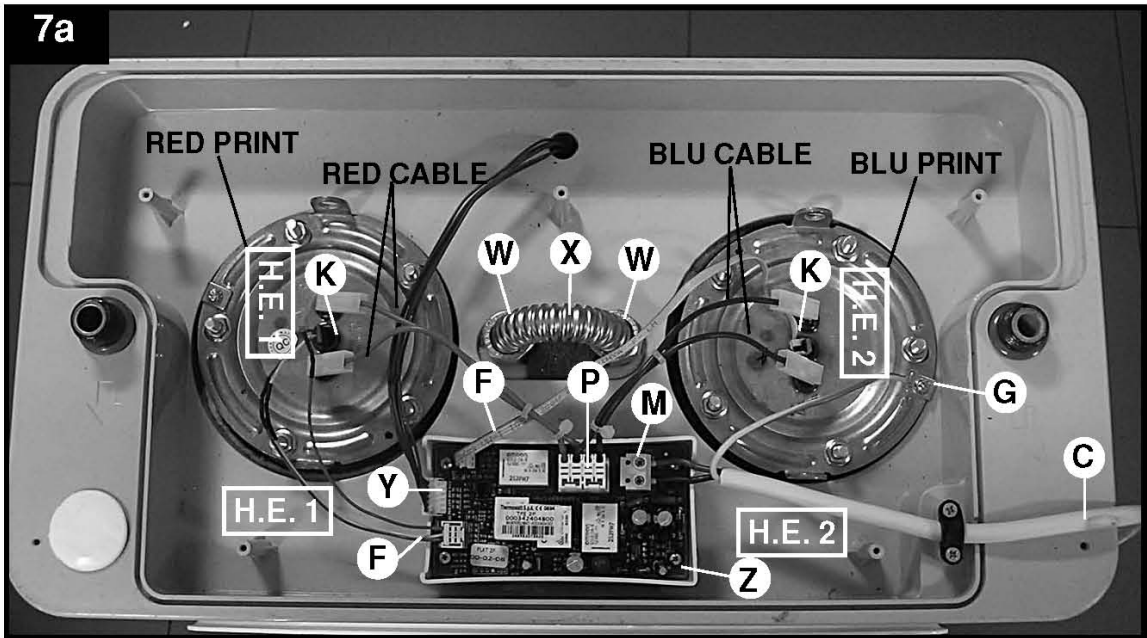

7b

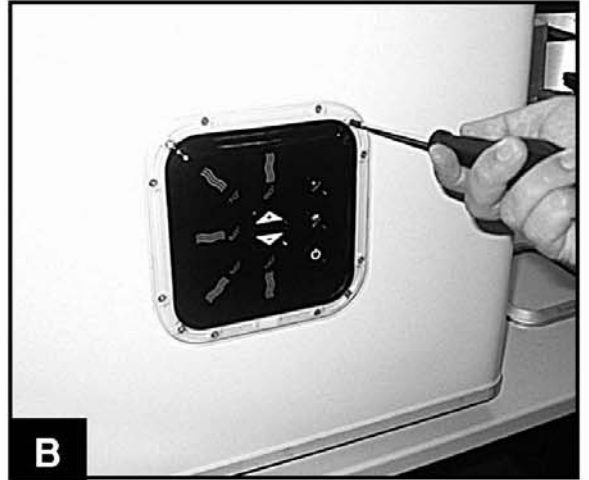
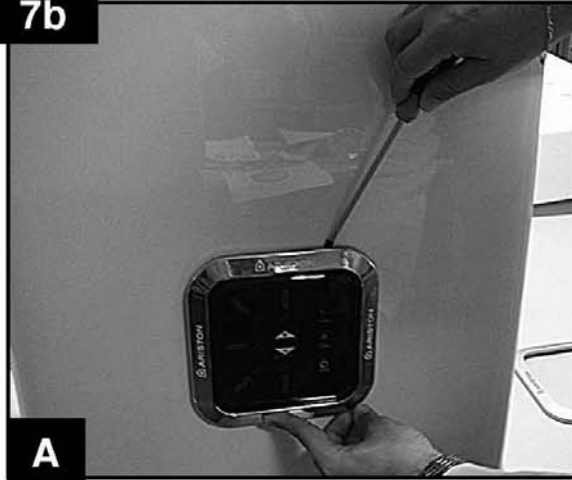

8

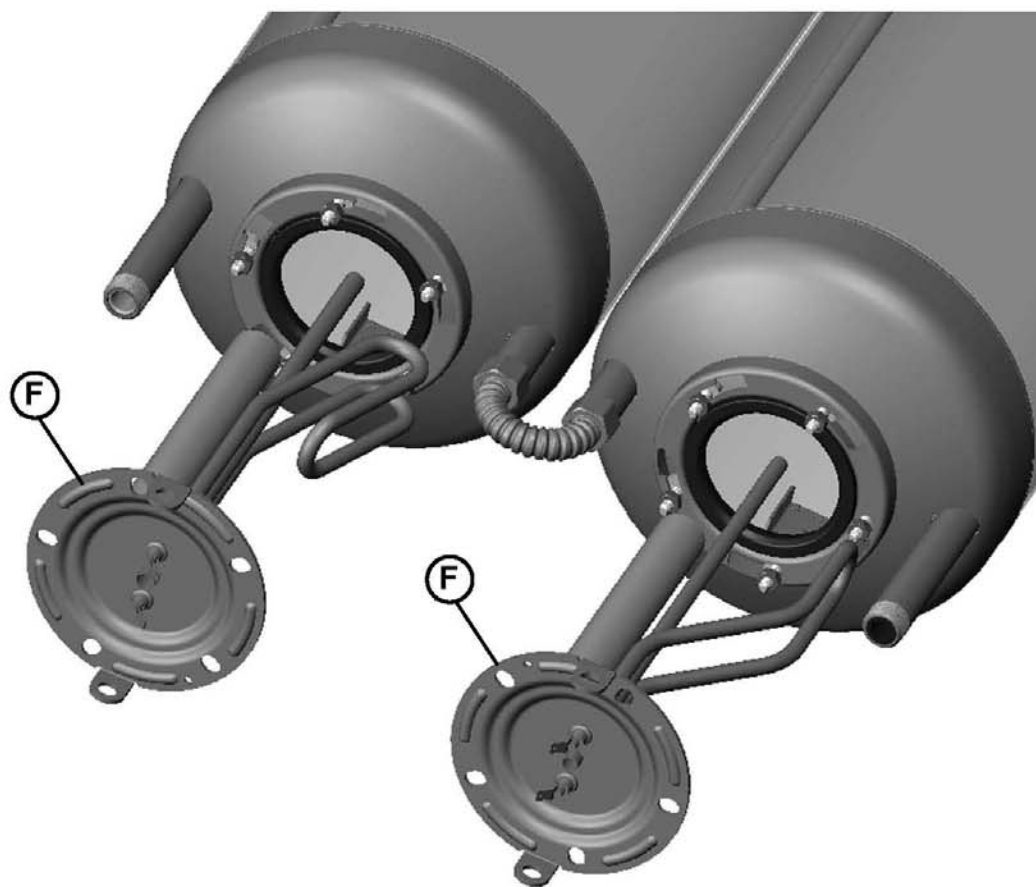
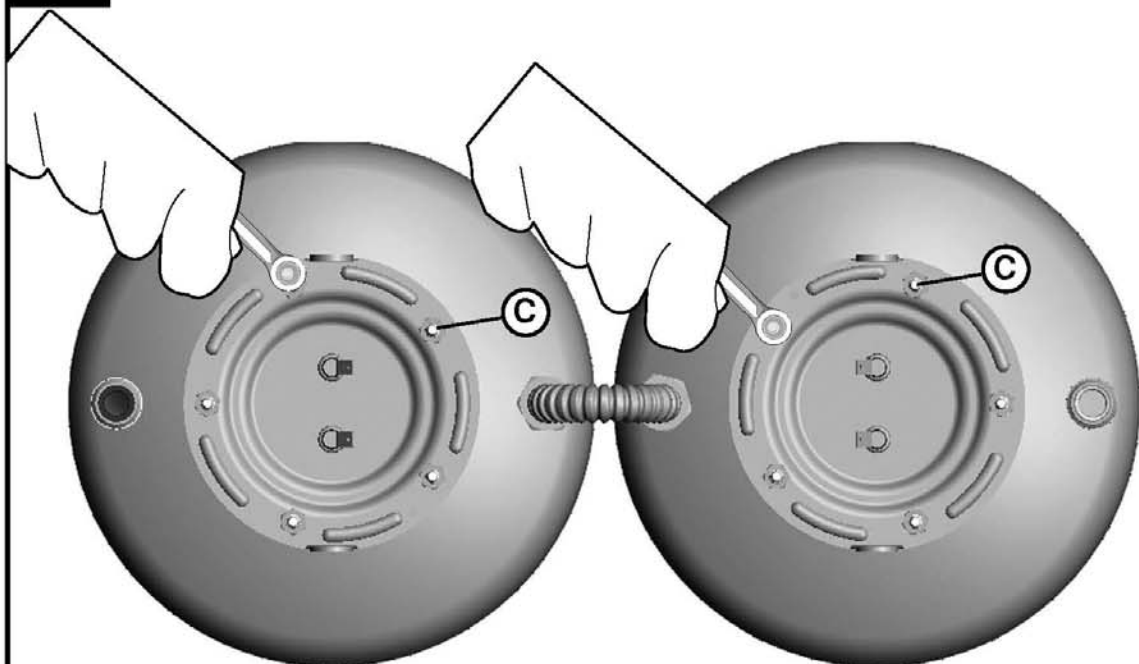

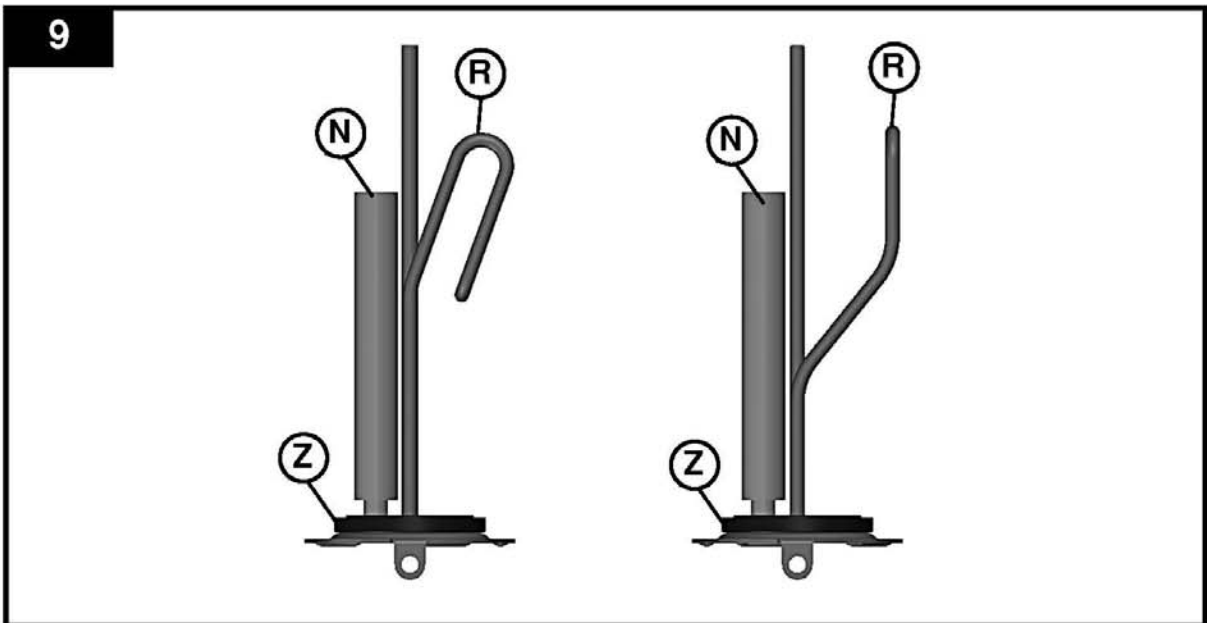

Rozměry

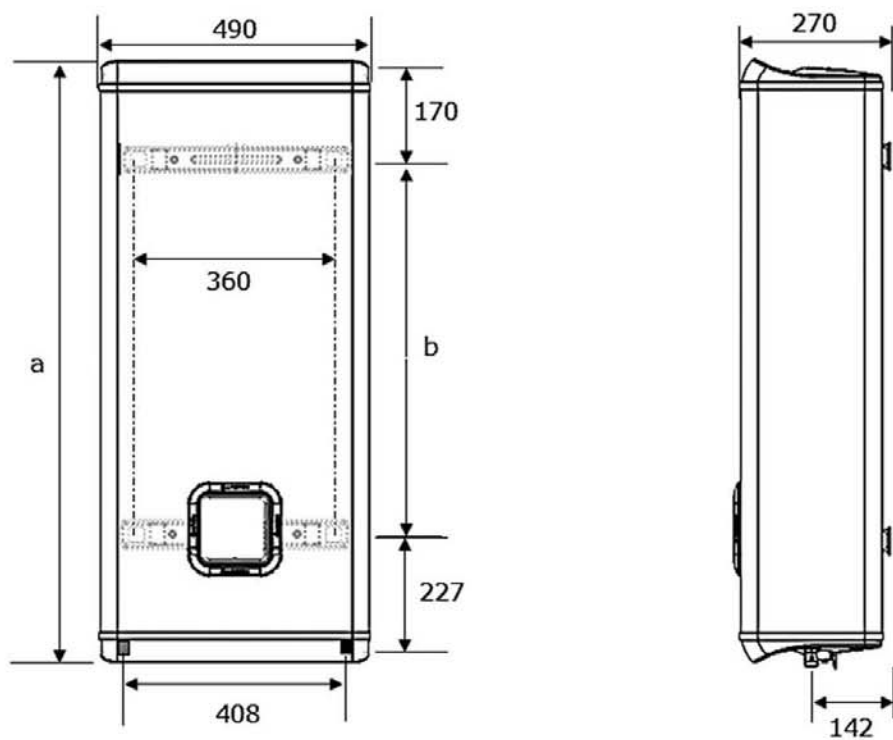

Model	a	b
30	565	165
50	800	405
80	1 090	695
100	1 275	880



Ariston Thermo CZ s.r.o.
Poděbradská 55/88
198 00 Praha 9 – Hloubětín
Tel.: 222 715 455
e-mail: ariston.cz@aristonthermo.com
www.ariston.com/cz