

Modul:	Ohřev užitkové vody	 Katalogový list č. 01-02
Sekce:	Nepřímotopné zásobníky	
Verze: 03	VIH CK 70, VIH CB 75, uniSTOR VIH R 120 až 200, VIH CQ 120/150, VIH Q 120 až 200, VIH R 300 až 500	



Zásobník VIH CK 70

Charakteristika výrobku

- určený pro závěsné kotle atmoTEC, turboTEC plus, exclusiv
- stejné barevné provedení a design jako závěsné kotle
- možnost instalace vedle nebo pod kotel

Vybavení

- kvalitní smaltování vnitřního povrchu
- vestavěná hořčíková anoda

Výhody a použití

- stejné barevné provedení a design jako závěsné kotle
- vestavěná hořčíková anoda
- kvalitní smaltování vnitřního povrchu
- možnost snadné instalace zásobníku vedle nebo pod kotlem
- lze kombinovat se všemi typy závěsných kotlů Vaillant

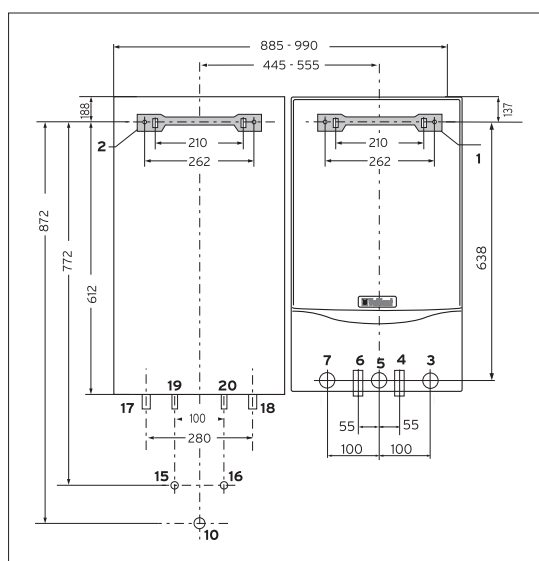
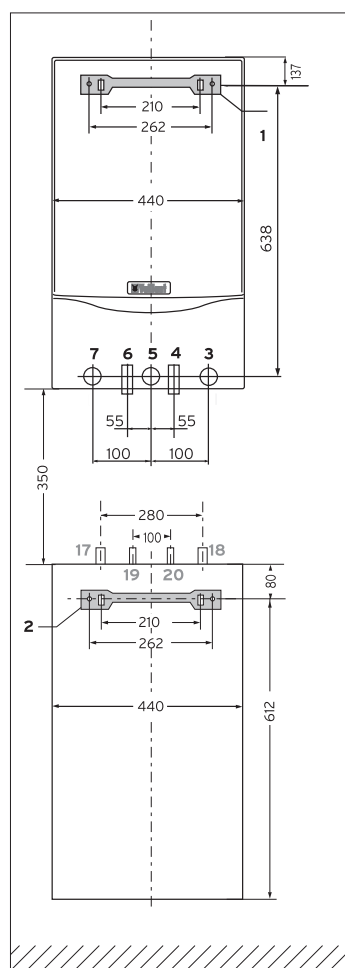

Legenda:

- 1 Závěsná lišta VU
- 2 Závěsná lišta VIH CK 70
- 3 Vstup topné vody do kotle, Rp $\frac{3}{4}$
- 4 Vstup topné vody do kotle ze zásobníku
- 5 Plynová přípojka Rp $\frac{1}{2}$
- 6 Výstup topné vody z kotle do zásobníku
- 7 Výstup topné vody z kotle, Rp $\frac{3}{4}$
- 10 Odvod z pojistného ventilu Rp 1 (pouze u instalace zásobníku vedle kotle)
- 15 Přípojka teplé vody Rp $\frac{1}{2}$ (pouze u instalace zásobníku vedle kotle)
- 16 Přípojka studené vody Rp $\frac{1}{2}$ (pouze u instalace zásobníku vedle kotle)
- 17 Vstup topné vody do zásobníku, R $\frac{3}{4}$
- 18 Výstup topné vody ze zásobníku, R $\frac{3}{4}$
- 19 Přípojka teplé vody R $\frac{3}{4}$
- 20 Přípojka studené vody R $\frac{3}{4}$

Modul:	Ohřev užitkové vody	 Katalogový list č. 01-02
Sekce:	Nepřímotopné zásobníky	
Verze: 03	VIH CK 70, VIH CB 75, uniSTOR VIH R 120 až 200, VIH CQ 120/150, VIH Q 120 až 200, VIH R 300 až 500	

Zásobník VIH CB 75

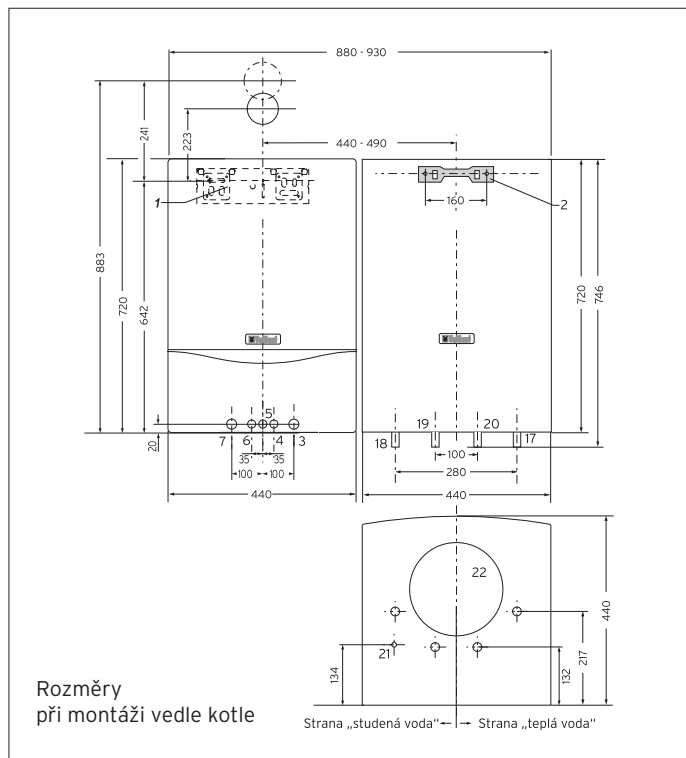

Legenda

- 1 Závěsná lišta VU
- 2 Závěsná lišta VIH CB 75
- 3 Vstup topné vody do kotle (zpátečka) Rp 3/4
- 4 Vstup topné vody do kotle ze zásobníku
- 5 Připojení plynu Rp 1/2
- 6 Výstup topné vody z kotle do zásobníku
- 7 Výstup topné vody z kotle Rp 3/4
- 17 Vstup topné vody do zásobníku Rp 3/4
- 18 Výstup topné vody ze zásobníku Rp 3/4
- 19 Připojení teplé vody, Rp 3/4
- 20 Připojení studené vody, Rp 3/4
- 21 Jímka pro čidlo
- 22 Ochranná magnéziová anoda

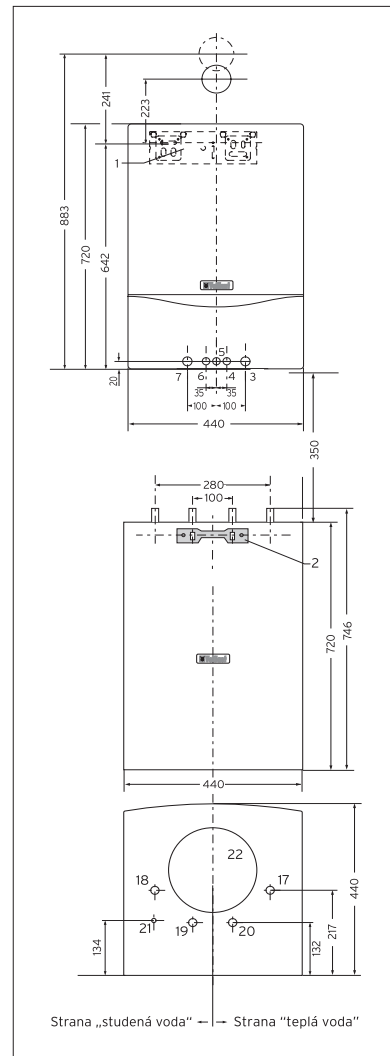

Technické údaje

Označení	jednotky	VIH CK 70	VIH CB 75
Jmenovitý objem	l	63	68
Špičkový výkon teplé vody s teplotou 45 °C při Tzásobníku = 60 °C	l/10 min.	130	140
Výkonové číslo	N _L	1,0	1,0
Spotřeba tepelné energie (ΔT = 40 K)	kWh/24 h	0,95	0,95
Max. připojovací tlak pro teplou vodu	MPa	1,0	1,0
Max. připojovací tlak pro topnou vodu	MPa	1,3	1,3
Plocha topné spirály	m ²	0,9	0,9
Objem topné vody v topné spirále	l	3,5	3,5
Průtočné množství topné vody (ΔT = 20 K)	m ³ /h	1,2	1,2
Tlaková ztráta	kPa	8,0	8,0
Maximální teplota teplé vody	°C	85	75
Maximální teplota topné vody	°C	110	85
Hmotnost (v prázdném stavu)	kg	55	55
Vstup/výstup topné vody	závit	R 3/4	Rp 3/4
Vstup/výstup studené/teplé vody	závit	R 3/4	Rp 3/4
Rozměry:			
výška	mm	800	720
šířka	mm	440	440
hloubka	mm	380	400

Charakteristika výrobku

- Určený pouze pro závěsné kotle ecoTEC plus
- Stejně barevné provedení a design
- Možnost instalace vedle nebo pod kotel

Vybavení

- Kvalitní smaltování vnitřního povrchu
- Vestavěná hořčíková anoda

Východy a použití

- Stejně barevné provedení a design
- Vestavěná hořčíková anoda
- Kvalitní smaltování vnitřního povrchu
- Možnost snadné instalace zásobníku vedle nebo pod kotlem

Modul:	Ohřev užitkové vody	
Sekce:	Nepřímotopné zásobníky	Katalogový list č. 01-02
Verze: 03	VIH CK 70, VIH CB 75, uniSTOR VIH R 120 až 200, VIH CQ 120/150, VIH Q 120 až 200, VIH R 300 až 500	



Zásobník VIH R 120 až 200

Charakteristika výrobku

- určený pro závěsné nebo stacionární kotle
- stacionární provedení
- tepelná izolace neobsahující freony
- vypouštěcí ventil
- nastavitelné vyrovnávací šrouby

Vybavení

- stacionární zásobník teplé vody z oceli
- zásobník a topná spirála opatřeny z vnitřní strany emaillem
- vestavěná ochranná hořčíková anoda

Možnost použití

Nepřímotopný zásobník teplé vody, opatřený emailovou ochranou proti korozi určený ke skupinovému a centrálnímu zásobování teplou vodou s přetlakem ve vodovodní síti do 10 bar.

Legenda

- 1 Vstup studené vody R 3/4
- 2 Výstup teplé vody R 3/4
- 3 Vstup topné vody R1
- 4 Výstup topné vody R1
- 5 Přípoj cirkulačního potrubí R 3/4
- 6 Ponorná jímka
- 7 Připojení sifonu
- 8 Vypouštění
- 9 Hořčíková anoda

Typ zásobníku	VIH R	120	150	200
A	mm	753	966	1236
B	mm	801	1014	1284
C	mm	791	1004	1274
D	mm	690	905	1173
E	mm	564	604	604
Rozměry v mm				

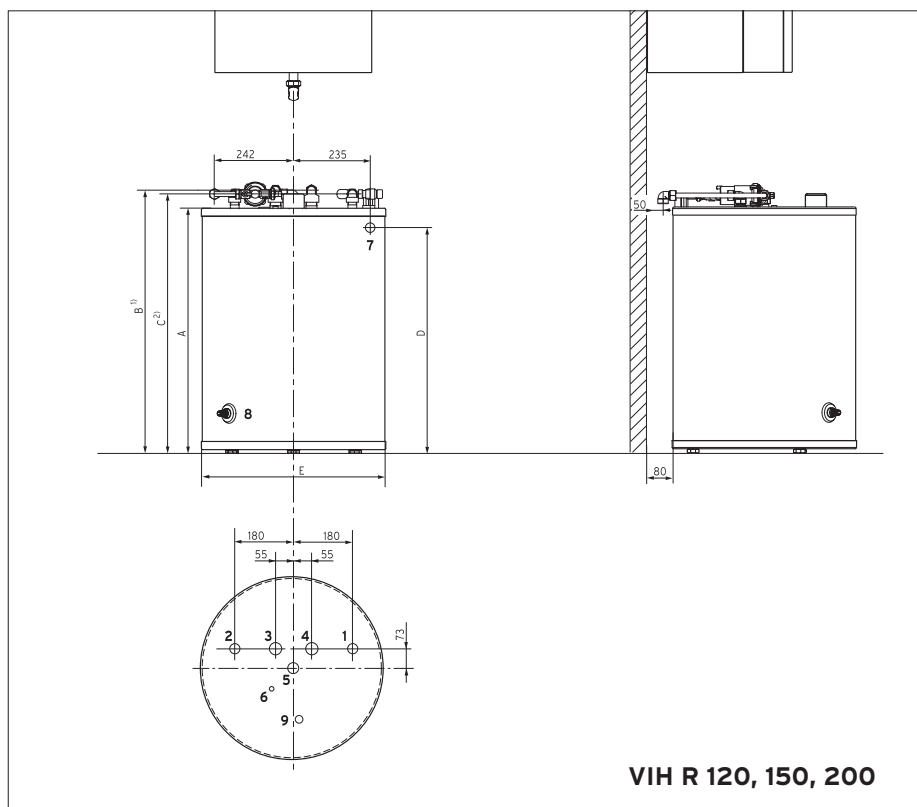

Modul:	Ohřev užitkové vody	 Katalogový list č. 01-02
Sekce:	Nepřímotopné zásobníky	
Verze: 03	VIH CK 70, VIH CB 75, uniSTOR VIH R 120 až 200, VIH CQ 120/150, VIH Q 120 až 200, VIH R 300 až 500	



Zásobník VIH CQ 120/150

Charakteristika výrobku

- určený pro závěsné kotle
- hranaté provedení se shodným designem
- kontrola stavu hořčičkové anody pomocí LED diody
- vypouštěcí ventil

Možnost použití

Nepřímotopný zásobník teplé vody, opatřený emailovou ochranou proti korozi určený ke skupinovému a centrálnímu zásobování teplou užitkovou vodou s přetlakem ve vodovodní síti do 10 bar.

Vybavení

- permanentní kontrola stavu hořčičkové anody. Pro uživatele či servisního technika jsou zřejmé dva provozní stavy:
 - LED zelená - hořčičková anoda v pořádku
 - LED červená - nutná kontrola hořčičkové anody a popř. její výměna
- možnost připojení cirkulace a umístění cirkulačního čerpadla pod opláštěním
- zásobník a topná spirála smaltovány

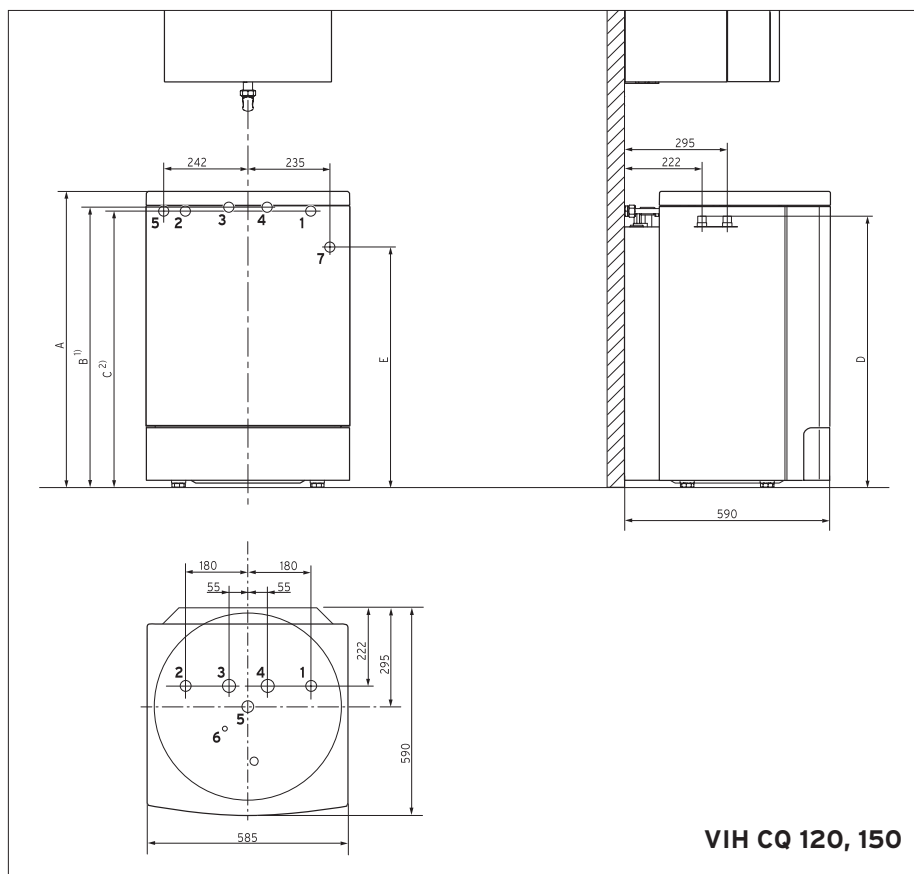

Legenda

- 1 Vstup studené vody R ¾
- 2 Výstup teplé vody R ¾
- 3 Vstup topné vody R1
- 4 Výstup topné vody R1
- 5 Přípoj cirkulačního potrubí R ¾
- 6 Ponorná jímka
- 7 Připojení sifonu

Typ zásobníku	A	B	C	D	E
VIH CQ 120	850	801	791	776	690
VIH CQ 150	1063	1014	1004	989	905
Rozměry v mm					

Modul:	Ohřev užitkové vody	
Sekce:	Nepřímotopné zásobníky	Katalogový list č.
Verze: 03	VIH CK 70, VIH CB 75, uniSTOR VIH R 120 až 200, VIH CQ 120/150, VIH Q 120 až 200, VIH R 300 až 500	01-02



Zásobník VIH Q 120 až Q 200

Charakteristika výrobku

- určený pro stacionární kotle atmoVIT, atmoVIT exclusiv
- hranaté provedení se shodným designem
- kontrola stavu hořčkové anody pomocí LED diody
- kryt připojovacích trubek
- vypouštěcí ventil

Možnost použití

Nepřímotopný zásobník teplé vody, opatřený emailovou ochranou proti korozi určený ke skupinovému a centrálnímu zásobování teplou užitkovou vodou s přetlakem ve vodovodní síti do 10 bar.

Vybavení

- permanentní kontrola stavu hořčkové anody.
Pro uživatele či servisního technika jsou zřejmé dva provozní stavy:
 - LED zelená - hořčková anoda v pořádku
 - LED červená - nutná kontrola hořčkové anody a popř. její výměna
- možnost připojení cirkulace a umístění cirkulačního čerpadla pod opláštěním
- zásobník a topná spirála smaltovány

Legenda

- 1 Vstup studené vody R ¾
- 2 Výstup teplé vody R ¾
- 3 Vstup topné vody R 1
- 4 Výstup topné vody R 1
- 5 Přípoj cirkulačního potrubí R ¾
- 6 Ponorná jímka

Typ zásobníku	VIH Q	120	150	200
A	mm	850	1063	1333
B	mm	801	1014	1284
C	mm	791	1004	1274
D	mm	776	989	1259
Rozměry v mm				

VIH Q 120, 150, 200

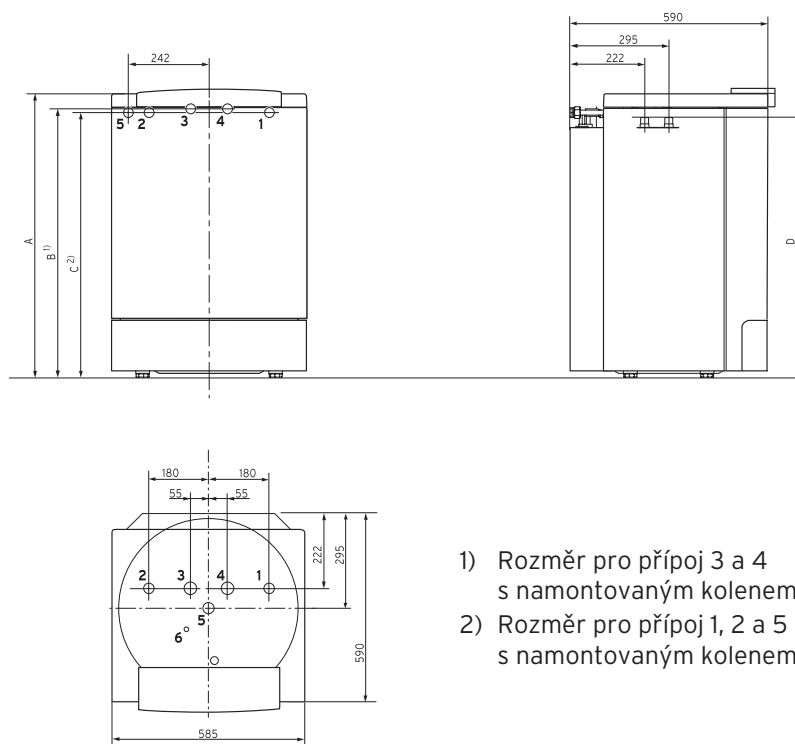

- 1) Rozměr pro přípoj 3 a 4 s namontovaným kolenem
- 2) Rozměr pro přípoj 1, 2 a 5 s namontovaným kolenem

Modul:	Ohřev užitkové vody	 Katalogový list č. 01-02
Sekce:	Nepřímotopné zásobníky	
Verze: 03	VIH CK 70, VIH CB 75, uniSTOR VIH R 120 až 200, VIH CQ 120/150, VIH Q 120 až 200, VIH R 300 až 500	



Zásobník VIH R 300 až 500

Charakteristika výrobku

- určený pro stacionární kotle atmoVIT, atmoVIT exclusiv, atmoCRAFT a ecoCRAFT
- tepelná izolace neobsahující freony
- vypouštěcí ventil
- nastavitelné vyrovnávací šrouby

Možnost použití

Nepřímotopný zásobník teplé vody, opatřený emailovou ochranou proti korozi určený ke skupinovému a centrálnímu zásobování teplou užitkovou vodou s přetlakem ve vodovodní síti do 10 bar.

Vybavení

- stacionární zásobník teplé vody z oceli
- zásobník a topná spirála opatřeny z vnitřní strany emailem
- vestavěná ochranná hořčíková anoda
- teploměr
- mezi vnitřní nádobou a pláštěm zásobníku tepelná izolace z polyuretanové pěny (bez freonů)

Legenda

- 1 Připojení elektrické patrony (G1½)
- 2 Kontrolní otvor (Ø 120)
- 3 Výstup teplé vody (R1)
- 4 Příklad cirkulačního potrubí (R¾)
- 5 Vstup topné vody (R1)
- 6 Ponorná jímka (Ø 12)
- 7 Výstup topné vody (R1)
- 8 Vstup studené vody (R1)

Rozměr	Jednotka	VIH R 300	VIH R 400	VIH R 500
A	mm	1775	1470	1775
B	mm	279	308	308
C	mm	1086	862,5	1062,5
D	mm	500	650	650
E	mm	1632	1301	1601
F	mm	1086	862,5	1062,5
G	mm	981	760	960
H	mm	581	510	610
I	mm	216	245	245
J	mm	130	159	159
b	mm	660	810	810
t	mm	725	875	875

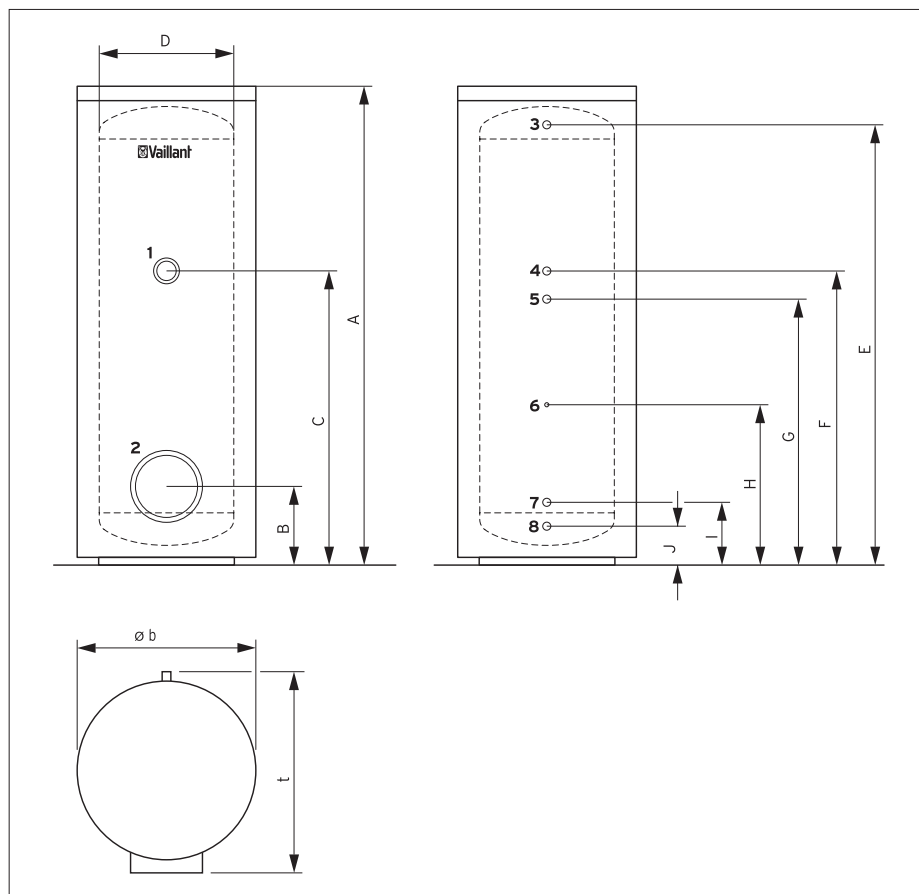

Modul:	Ohřev užitkové vody	
Sekce:	Nepřímotopné zásobníky	Katalogový list č.
Verze: 03	VIH CK 70, VIH CB 75, uniSTOR VIH R 120 až 200, VIH CQ 120/150, VIH Q 120 až 200, VIH R 300 až 500	01-02

Projekční podklady pro kombinace kotle a zásobníku

Diagramy trvalého výkonu a tlakové ztráty zásobníků VIH

Trvalé výkony zásobníku VIH:

Na diagramech je zobrazen trvalý výkon v závislosti na výstupní teplotě topné vody pro různé průtočné množství topné vody. Tím je možné určit z diagramu mezihodnoty, které se odlišují od normovaného trvalého výkonu.

Podle normy jsou trvalé výkony udávány pro výstupní teplotu topné vody 85 °C, vstupní teplotu topné vody 65 °C a pro objemový průtok topné vody, které z těchto hodnot vyplývá. Výtoková teplota teplé vody činí podle normy 45 °C. Kromě toho jsou doplněny ještě diagramy trvalého výkonu při výtokové teplotě teplé vody 60 °C.

Pozor:

Při vyšším objemovém průtoku topné vody stoupá také tlaková ztráta v zásobníku, a tím i spotřeba energie ze strany nabíjecího čerpadla (viz diagramy tlakové ztráty). Uvedeného trvalého výkonu lze dosáhnout jen tehdy, když je k dispozici také odpovídající výkon kotle. Zásobník je pak v provozu jako průtokový ohřívač, tzn. kapacita zásobníku se vůbec nebere v úvahu.

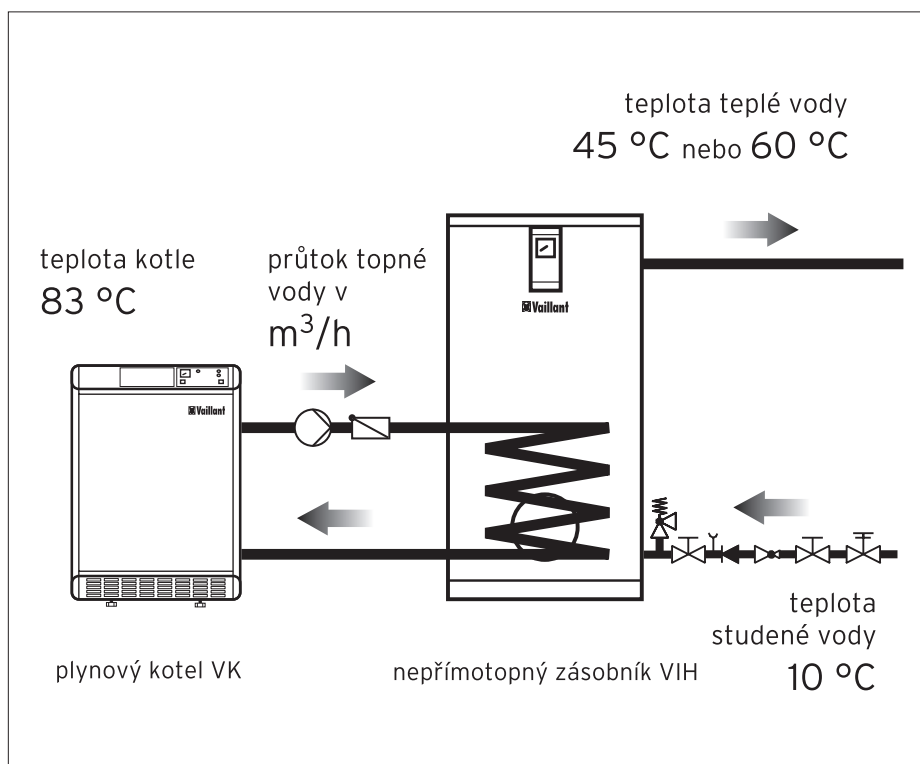

Modul:	Ohřev užitkové vody	 Katalogový list č. 01-02
Sekce:	Nepřímotopné zásobníky	
Verze: 03	VIH CK 70, VIH CB 75, uniSTOR VIH R 120 až 200, VIH CQ 120/150, VIH Q 120 až 200, VIH R 300 až 500	

Diagram trvalého výkonu VIH R 120

Trvalý výkon VIH R 120



teplota teplé vody 10/45 °C

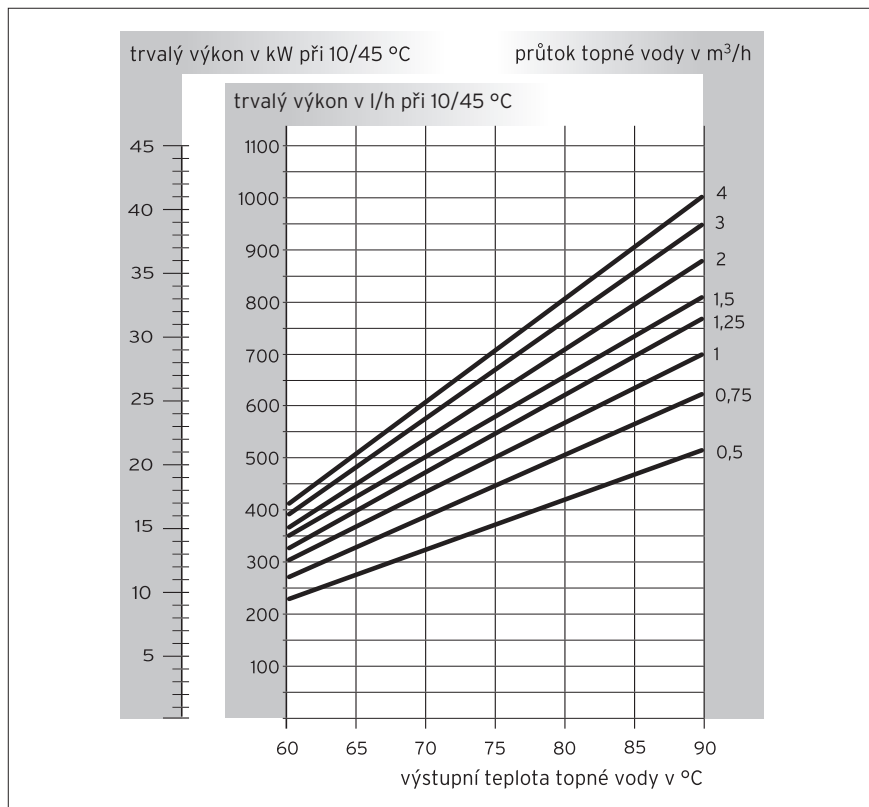
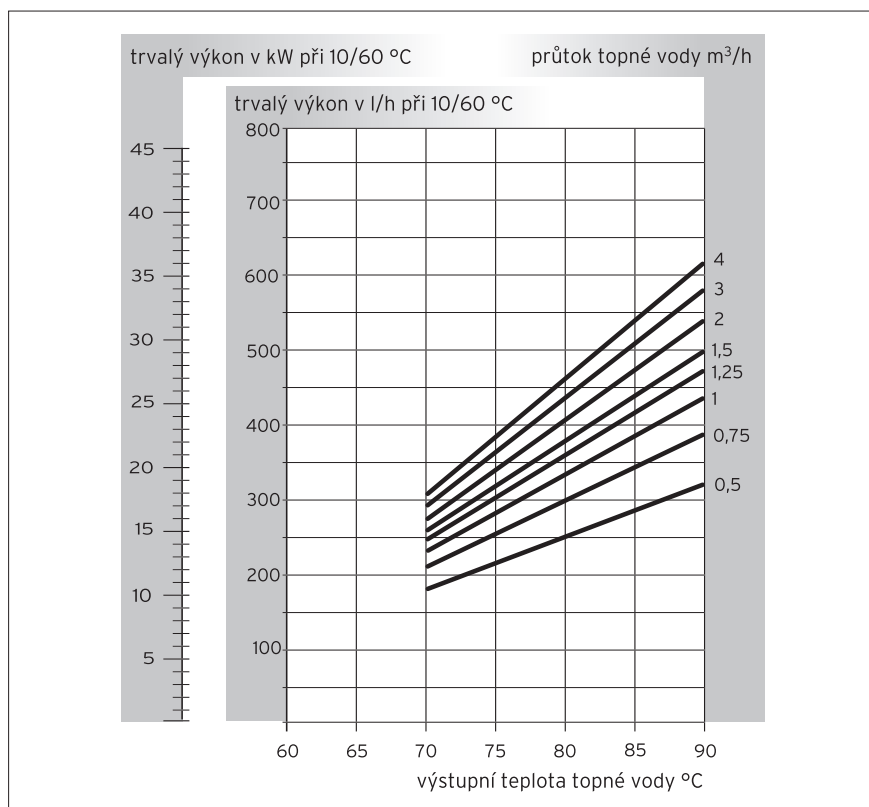

teplota teplé vody 10/60 °C

Modul:	Ohřev užitkové vody	
Sekce:	Nepřímotopné zásobníky	Katalogový list č. 01-02
Verze: 03	VIH CK 70, VIH CB 75, uniSTOR VIH R 120 až 200, VIH CQ 120/150, VIH Q 120 až 200, VIH R 300 až 500	

Diagram trvalého výkonu VIH R 150

Trvalý výkon VIH R 150



teplota teplé vody 10/45 °C

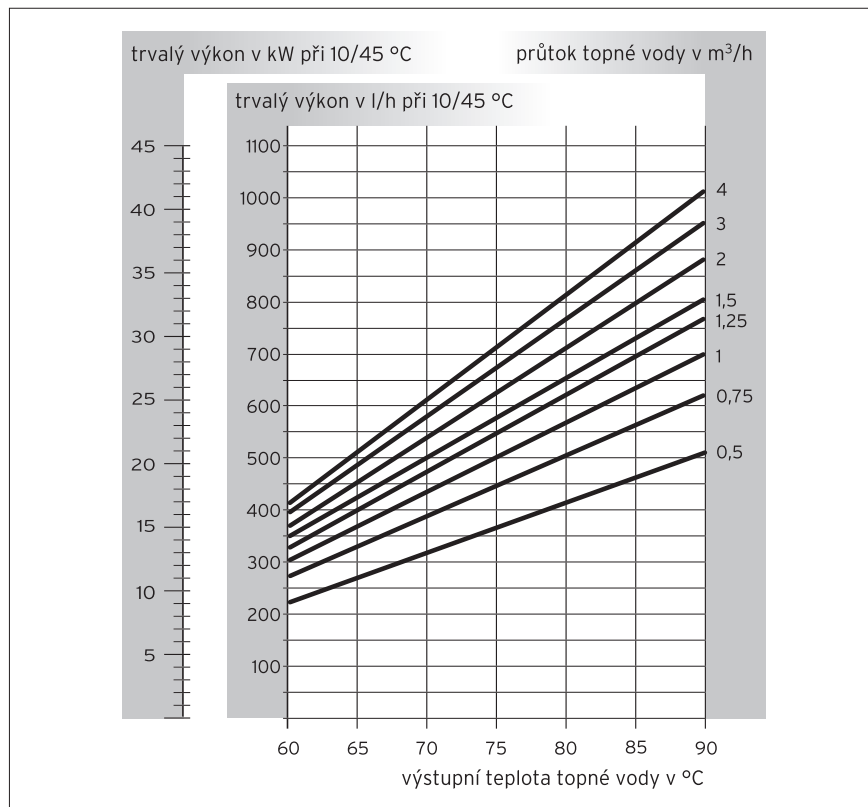
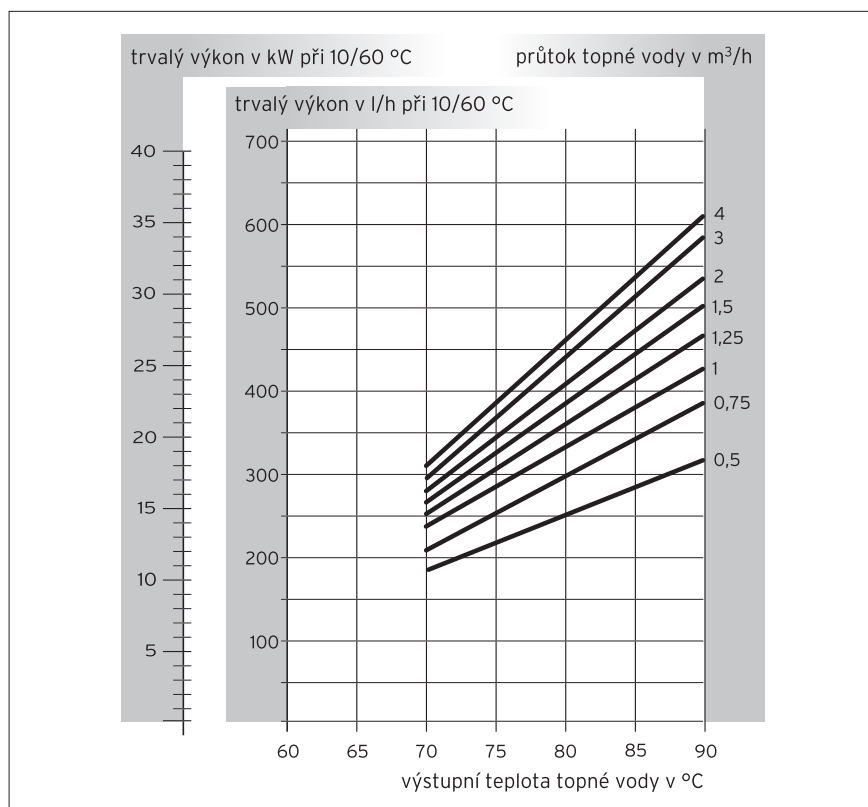

teplota teplé vody 10/60 °C

Modul:	Ohřev užitkové vody	 Katalogový list č. 01-02
Sekce:	Nepřímotopné zásobníky	
Verze: 03	VIH CK 70, VIH CB 75, uniSTOR VIH R 120 až 200, VIH CQ 120/150, VIH Q 120 až 200, VIH R 300 až 500	

Diagram trvalého výkonu VIH R 200

Trvalý výkon VIH R 200



teplota teplé vody 10/45 °C

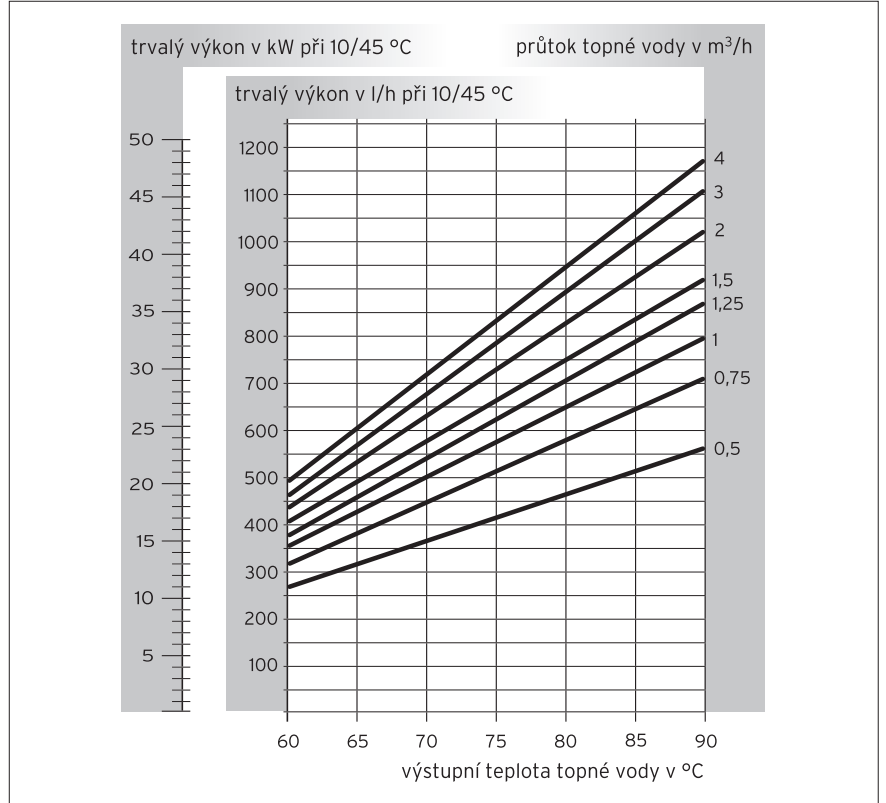
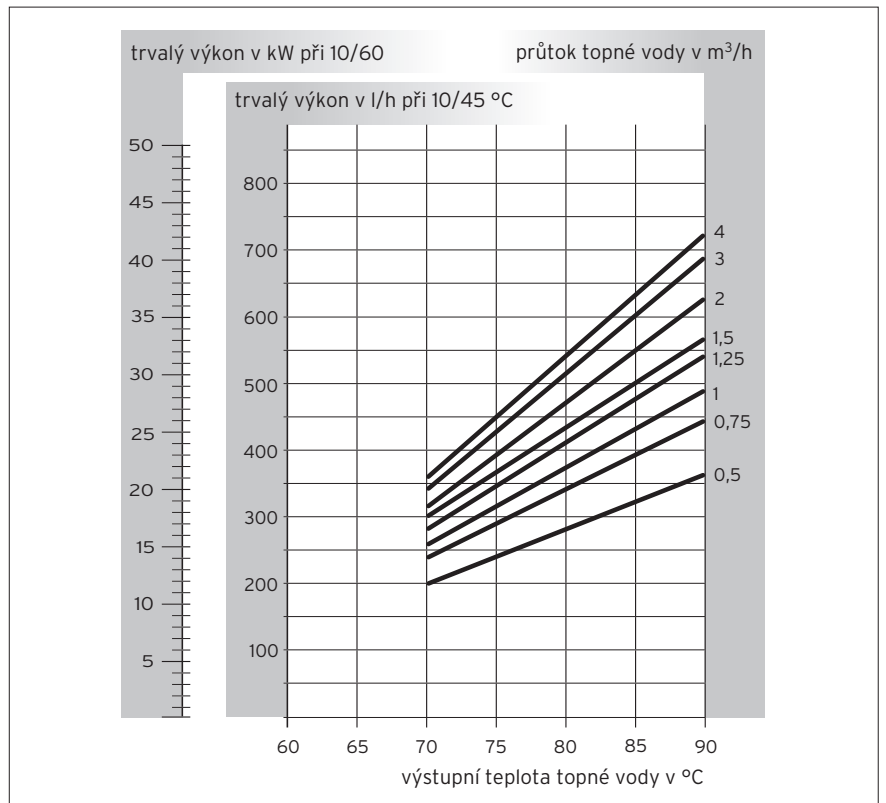

teplota teplé vody 10/60 °C

Modul:	Ohřev užitkové vody	
Sekce:	Nepřímotopné zásobníky	Katalogový list č. 01-02
Verze: 03	VIH CK 70, VIH CB 75, uniSTOR VIH R 120 až 200, VIH CQ 120/150, VIH Q 120 až 200, VIH R 300 až 500	

Diagram trvalého výkonu VIH Q 120 a VIH CQ 120

Trvalý výkon VIH Q 120 + VIH CQ 120



teplota teplé vody 10/45 °C

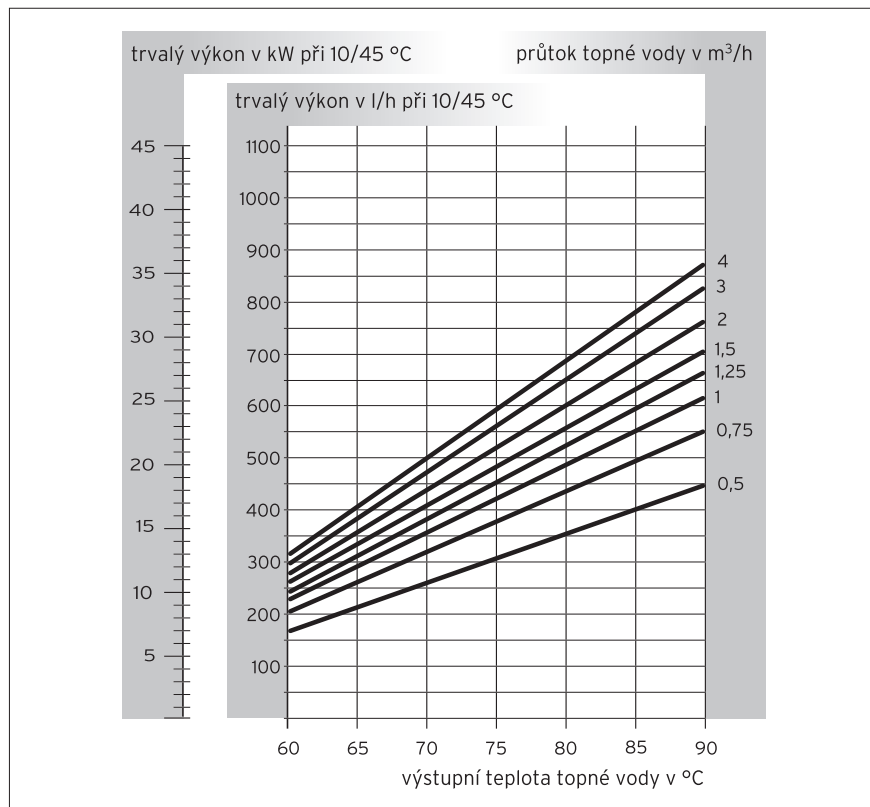
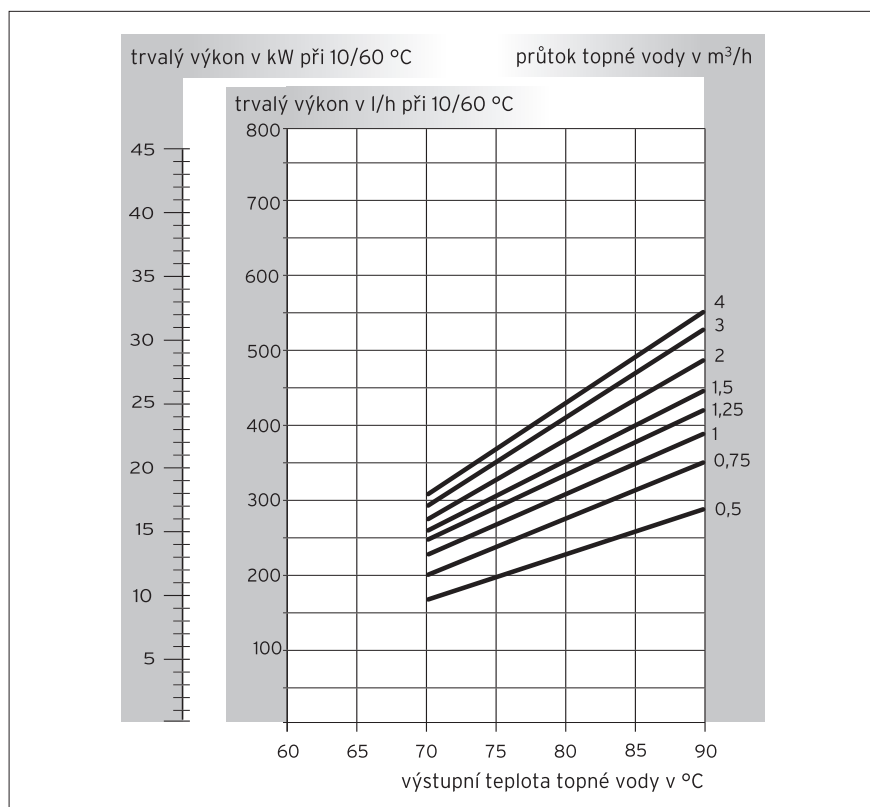

teplota teplé vody 10/60 °C

Modul:	Ohřev užitkové vody	 Katalogový list č. 01-02
Sekce:	Nepřímotopné zásobníky	
Verze: 03	VIH CK 70, VIH CB 75, uniSTOR VIH R 120 až 200, VIH CQ 120/150, VIH Q 120 až 200, VIH R 300 až 500	

Diagram trvalého výkonu VIH Q 150 a VIH CQ 150

Trvalý výkon VIH Q 150 + VIH CQ 150



teplota teplé vody 10/45 °C

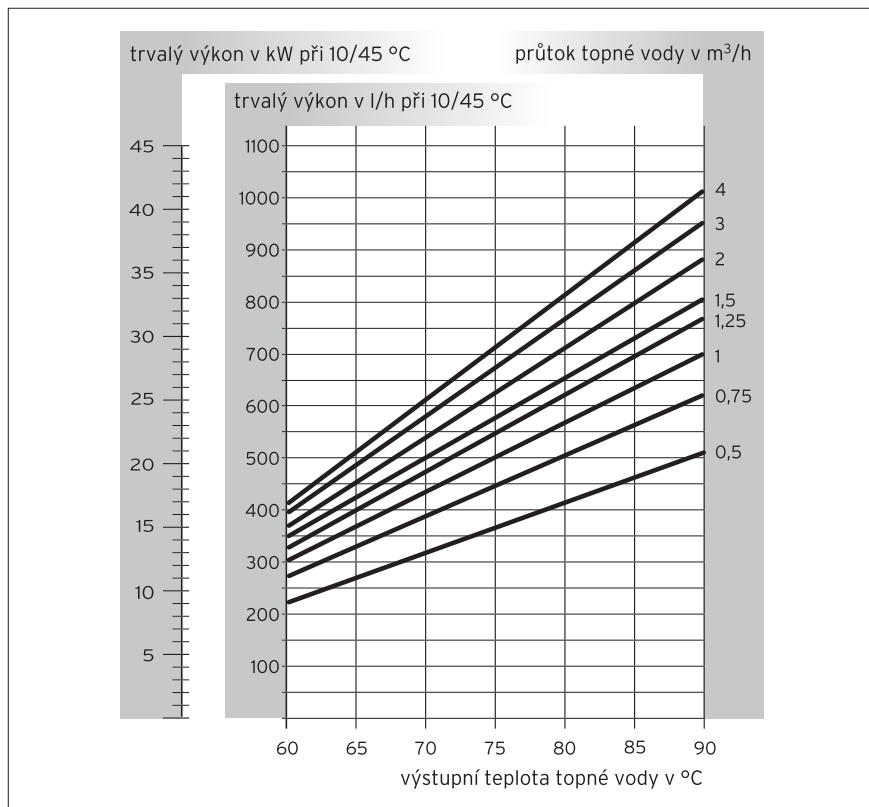
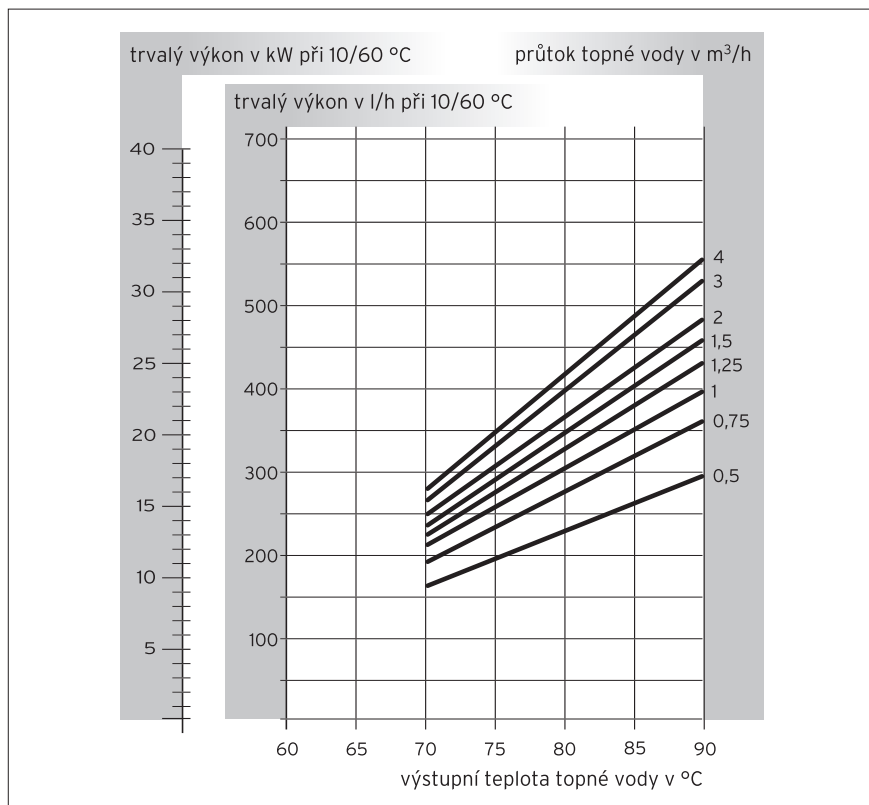

teplota teplé vody 10/60 °C

Modul:	Ohřev užitkové vody	
Sekce:	Nepřímotopné zásobníky	Katalogový list č. 01-02
Verze: 03	VIH CK 70, VIH CB 75, uniSTOR VIH R 120 až 200, VIH CQ 120/150, VIH Q 120 až 200, VIH R 300 až 500	

Diagram trvalého výkonu VIH Q 200

Trvalý výkon VIH Q 200



teplota teplé vody 10/45 °C

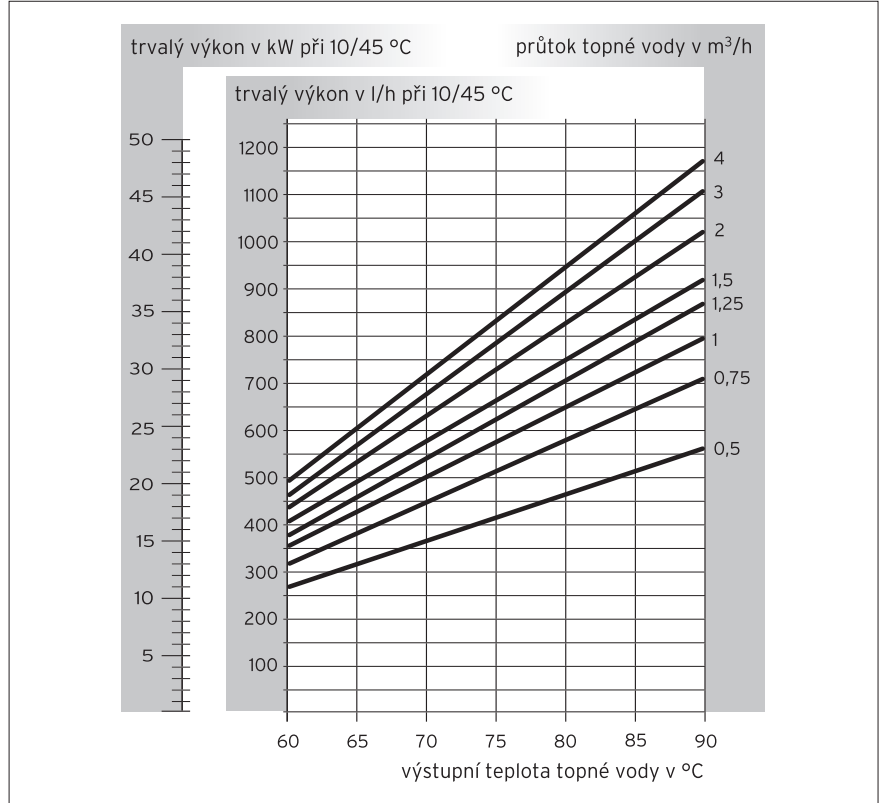
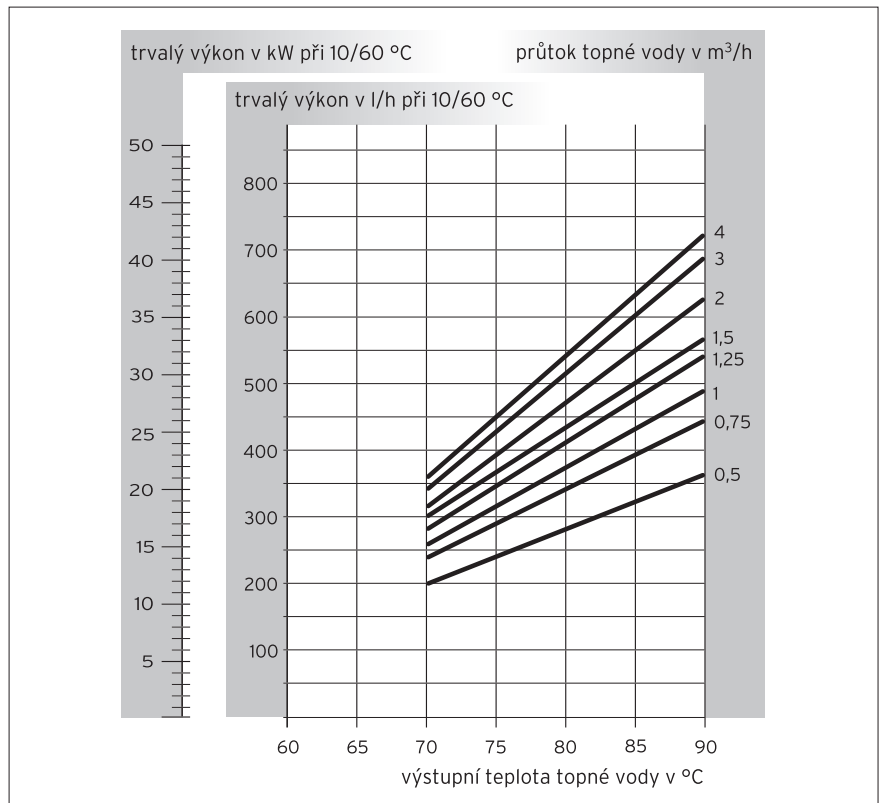

teplota teplé vody 10/60 °C

Modul:	Ohřev užitkové vody	 Katalogový list č. 01-02
Sekce:	Nepřímotopné zásobníky	
Verze: 03	VIH CK 70, VIH CB 75, uniSTOR VIH R 120 až 200, VIH CQ 120/150, VIH Q 120 až 200, VIH R 300 až 500	

Diagram trvalého výkonu VIH R 300 a 400

Trvalý výkon VIH R 300 a 400



teplota teplé vody 10/45 °C

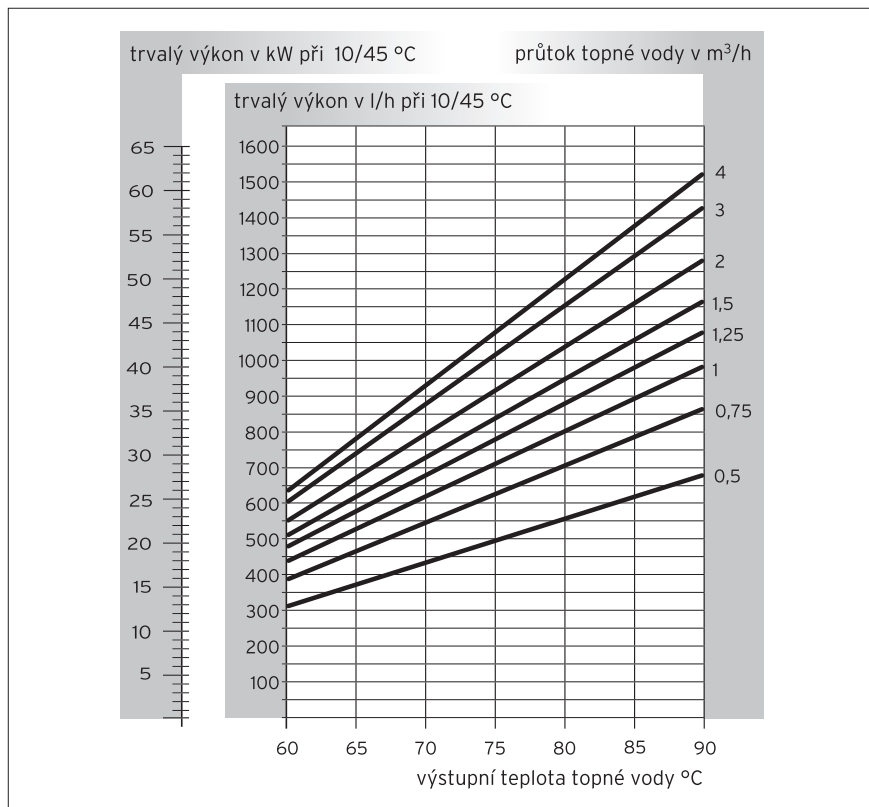
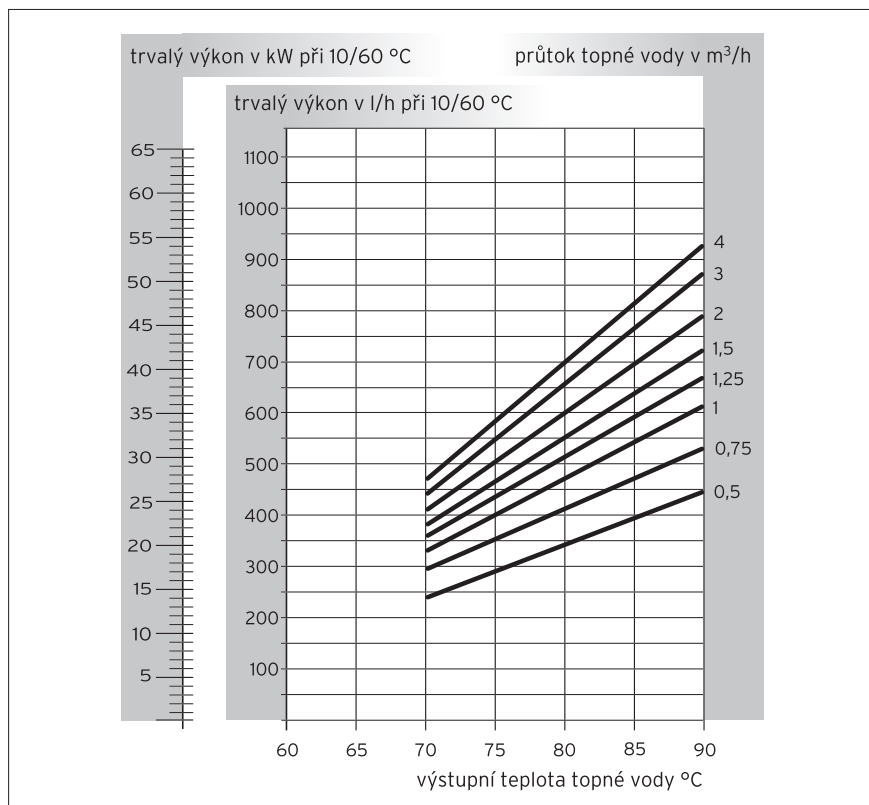

teplota teplé vody 10/60 °C

Modul:	Ohřev užitkové vody	
Sekce:	Nepřímotopné zásobníky	Katalogový list č. 01-02
Verze: 03	VIH CK 70, VIH CB 75, uniSTOR VIH R 120 až 200, VIH CQ 120/150, VIH Q 120 až 200, VIH R 300 až 500	

Diagram trvalého výkonu VIH 500

Trvalý výkon VIH 500



teplota teplé vody 10/45 °C

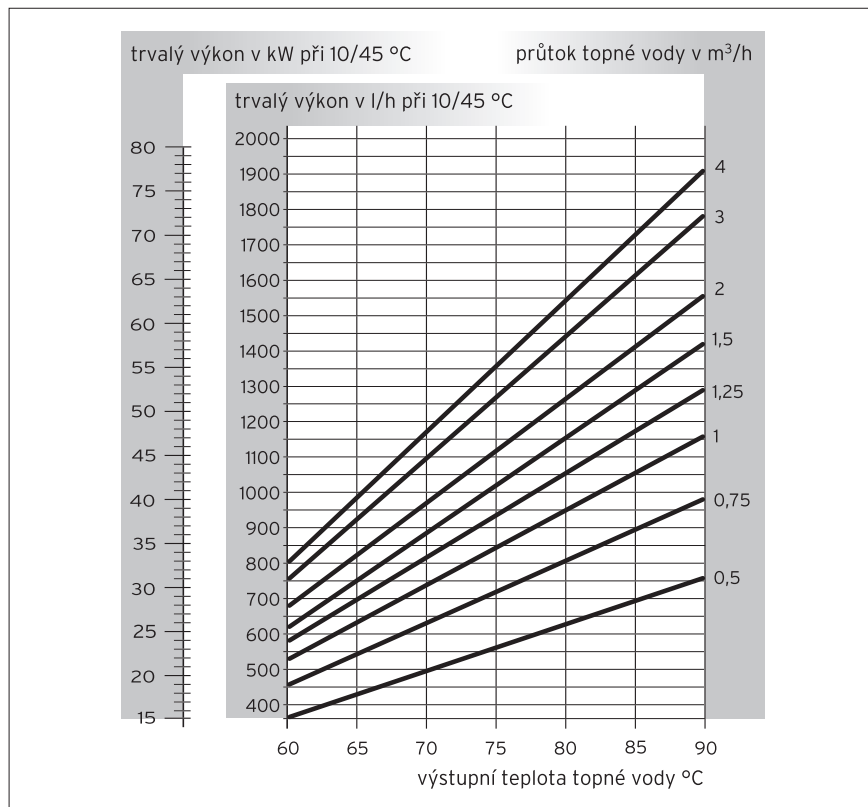
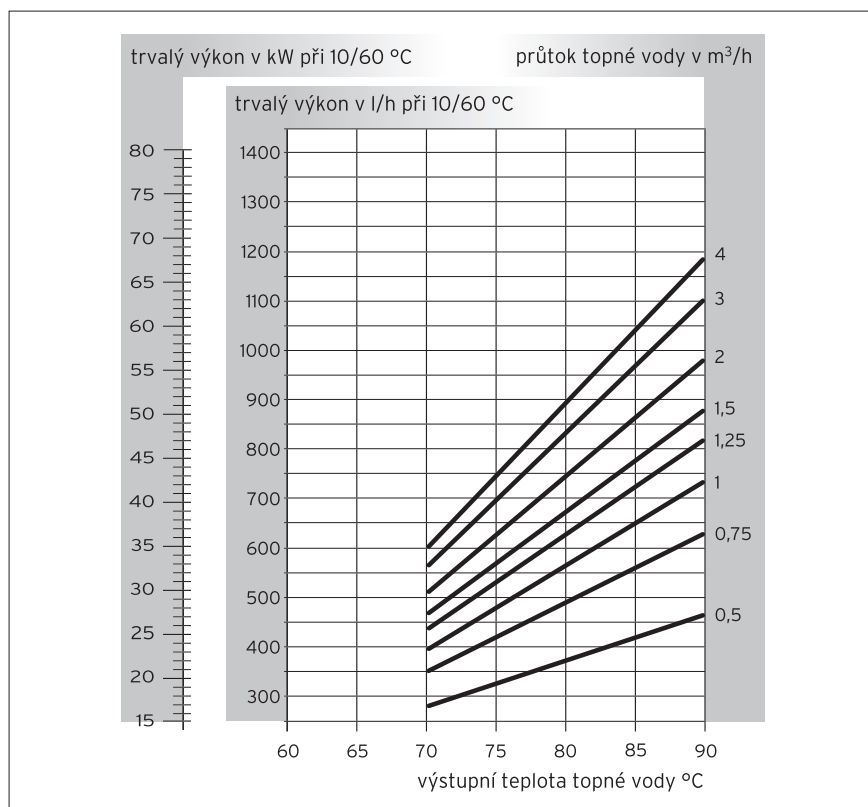

teplota teplé vody 10/60 °C

Modul:	Ohřev užitkové vody	 Katalogový list č. 01-02
Sekce:	Nepřímotopné zásobníky	
Verze: 03	VIH CK 70, VIH CB 75, uniSTOR VIH R 120 až 200, VIH CQ 120/150, VIH Q 120 až 200, VIH R 300 až 500	

Diagram tlakové ztráty VIH R 120-200



Tlakové ztráty zásobníků VIH v závislosti na průtoku topné vody

Tlaková ztráta v topné spirále zásobníku je zobrazena na diagramu tlakové ztráty. Se stoupajícím průtokem topné vody se zvyšuje také tlaková ztráta. To znamená, že musejí být použita silnější nabíjecí čerpadla s odpovídající vyšší spotřebou energie.

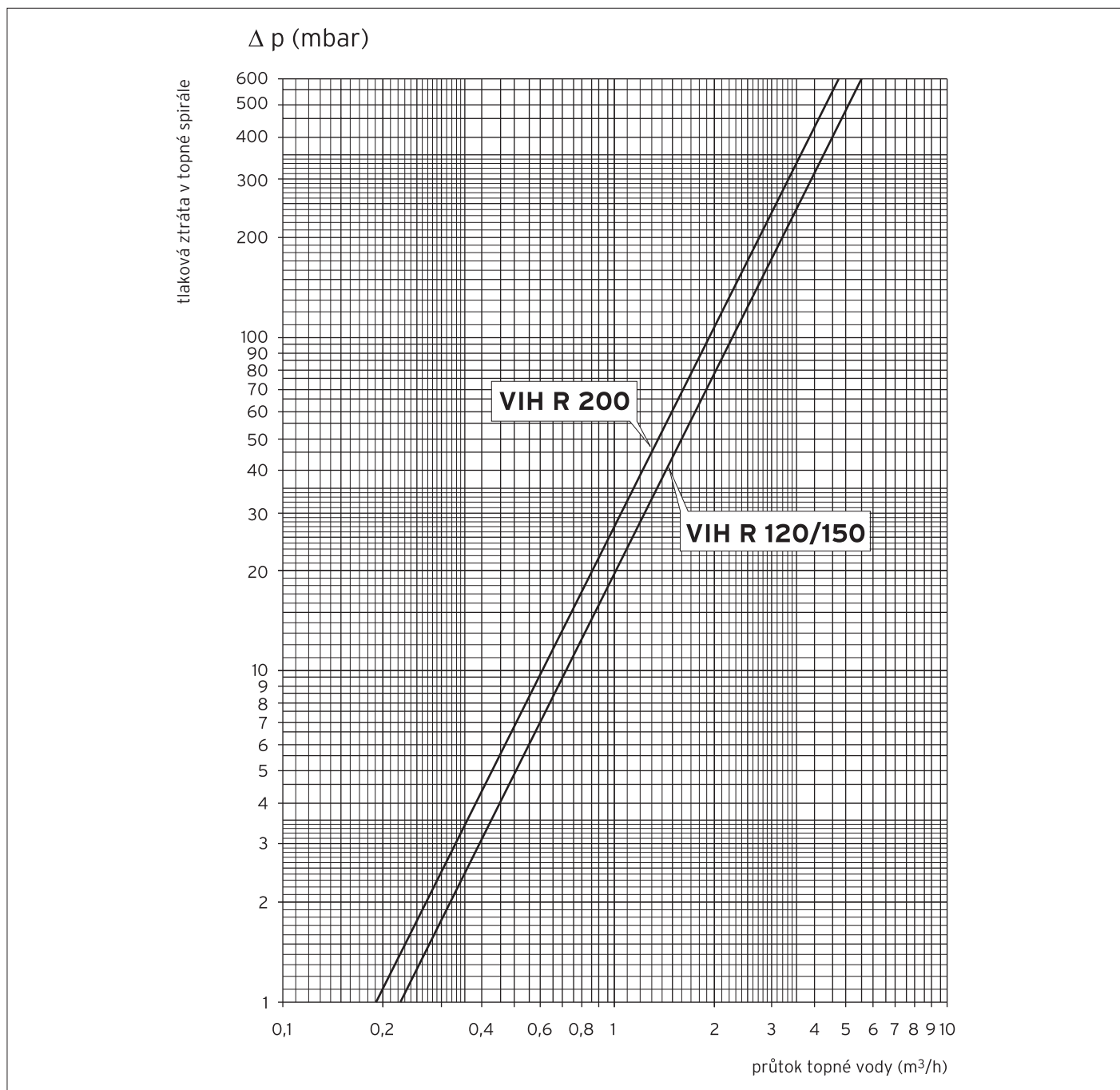
Modul:	Ohřev užitkové vody	 Katalogový list č. 01-02
Sekce:	Nepřímotopné zásobníky	
Verze: 03	VIH CK 70, VIH CB 75, uniSTOR VIH R 120 až 200, VIH CQ 120/150, VIH Q 120 až 200, VIH R 300 až 500	

Diagram tlakové ztráty VIH Q 120-200 a VIH CQ 120/150



Tlakové ztráty zásobníků VIH v závislosti na průtoku topné vody

Tlaková ztráta v topné spirále zásobníku je zobrazena na diagramu tlakové ztráty. Se stoupajícím průtokem topné vody se zvyšuje také tlaková ztráta. To znamená, že musejí být použita silnější nabíjecí čerpadla s odpovídající vyšší spotřebou energie.

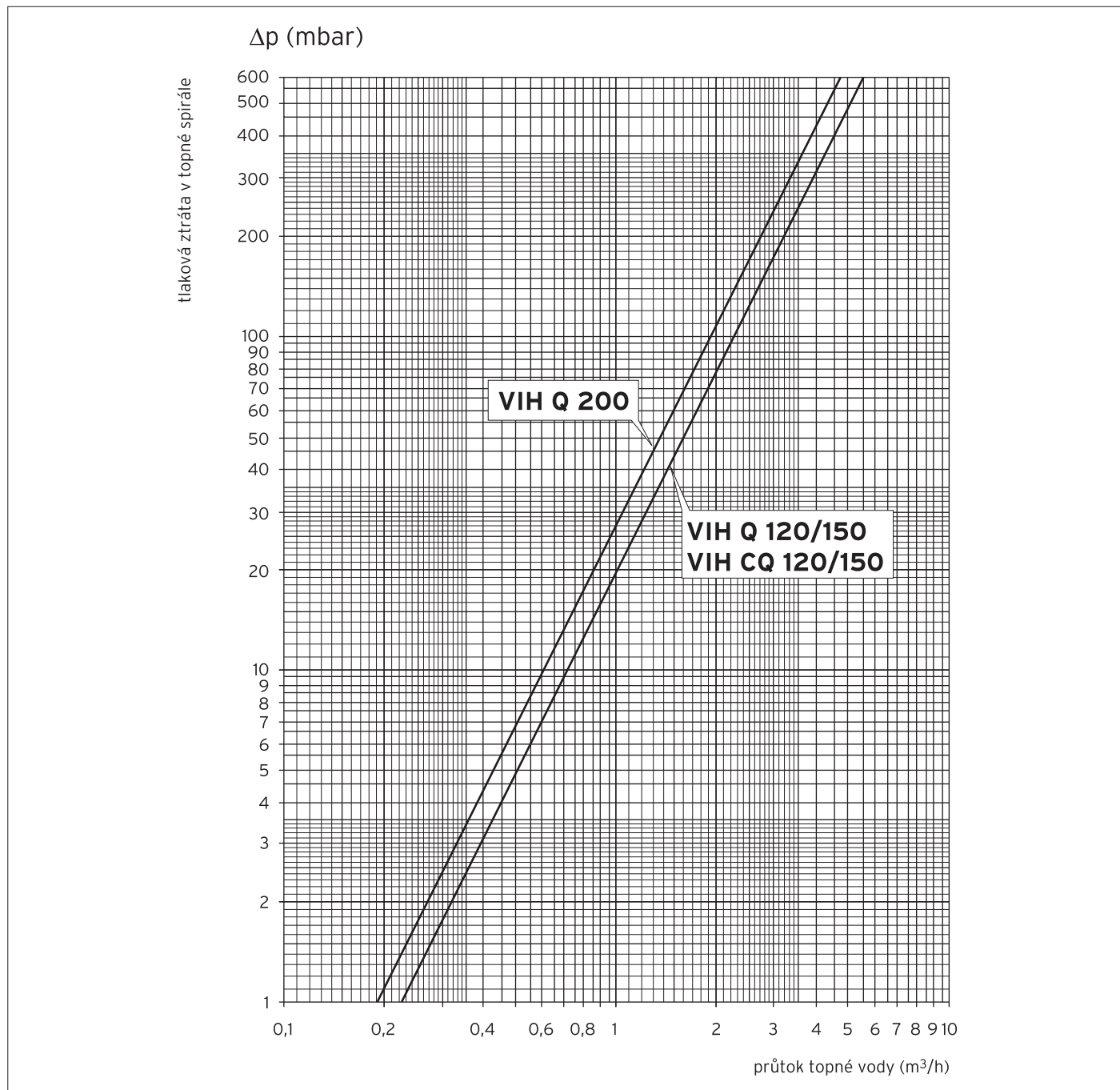

Modul:	Ohřev užitkové vody	 Katalogový list č. 01-02
Sekce:	Nepřímotopné zásobníky	
Verze: 03	VIH CK 70, VIH CB 75, uniSTOR VIH R 120 až 200, VIH CQ 120/150, VIH Q 120 až 200, VIH R 300 až 500	

Diagram tlakové ztráty VIH R 300 - 500

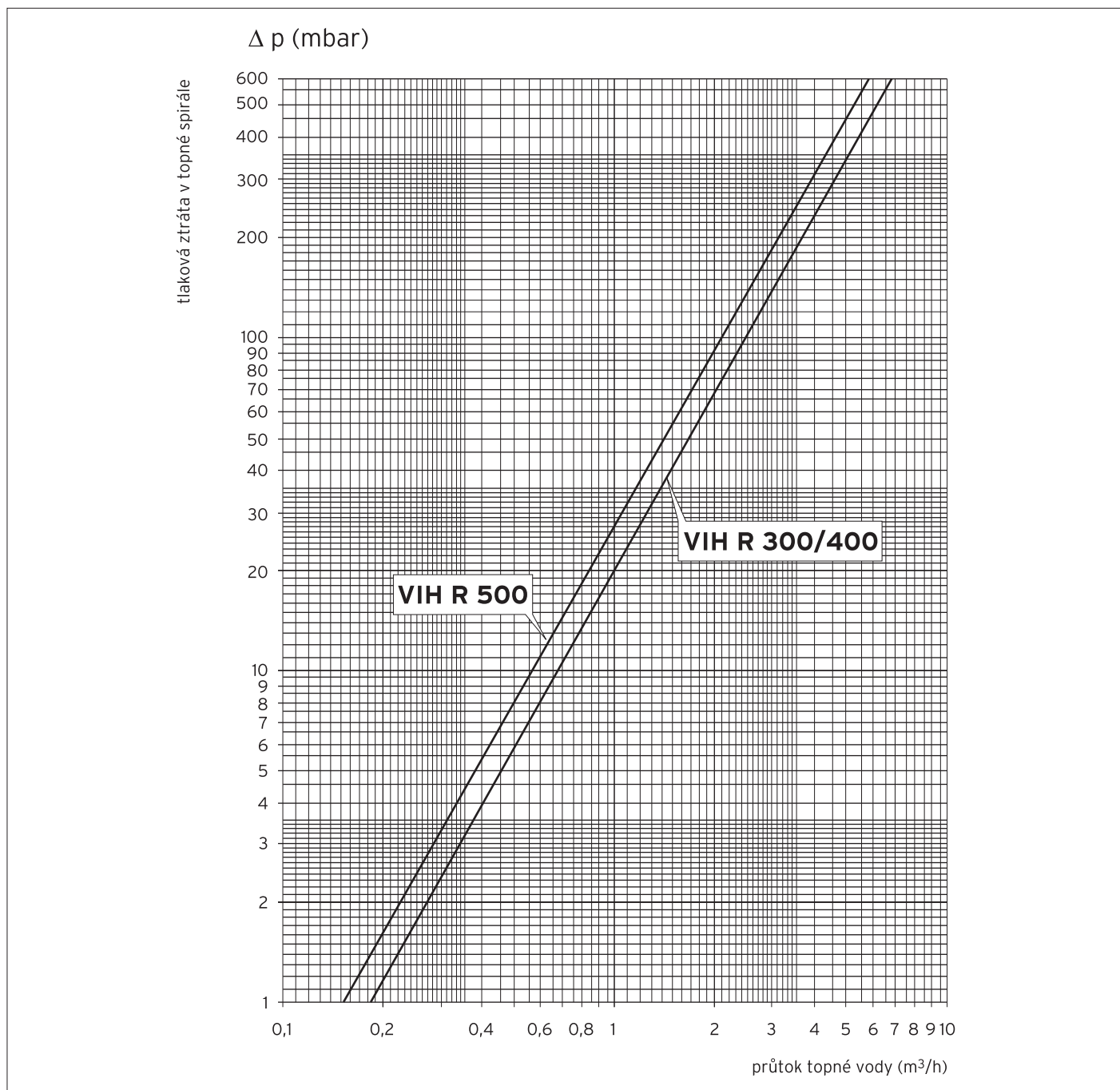

Tlakové ztráty zásobníků VIH v závislosti na průtoku topné vody

Tlaková ztráta v topné spirále zásobníku je zobrazena na diagramu tlakové ztráty. Se stoupajícím průtokem topné vody se zvyšuje také tlaková ztráta. To znamená, že musejí být použita silnější nabíjecí čerpadla s odpovídající vyšší spotřebou energie.

Modul:	Ohřev užitkové vody	 Katalogový list č. 01-02
Sekce:	Nepřímotopné zásobníky	
Verze: 03	VIH CK 70, VIH CB 75, uniSTOR VIH R 120 až 200, VIH CQ 120/150, VIH Q 120 až 200, VIH R 300 až 500	

Doba ohřevu zásobníku při použití kotle o určitém výkonu (z 10 °C na 60 °C)

Výkon kotle [kW]	Typ zásobníku					
	VIH CK 70	VIH R 120	VIH R 150	VIH R 200	VIH CQ 120	VIH CQ 150
12	18	40	55	68	40	55
20	14	25	35	37	25	30
24	11	25	35	37	25	30
28	11	20	30	32	22	27
46	-	22	27	29	22	27

Technické údaje

Technické údaje	VIH	R 120/5	R 150/5	R 200/5	Q 120/2	Q 150/2	Q 200/2
Objem zásobníku	l	115	150	200	115	150	200
Max. přípoj. tlak pro teplou vodu	MPa	1,0	1,0	1,0	1,0	1,0	1,0
Max. přípoj. tlak pro topnou vodu	MPa	1,0	1,0	1,0	1,0	1,0	1,0
Max. teplota teplé vody	°C	85	85	85	85	85	85
Max. teplota topné vody	°C	110	110	110	110	110	110
Plocha topné spirály	m ²	0,84	0,9	1,18	0,84	0,9	1,18
Objem topné vody v topné spirále	l	5,9	6,2	8,1	5,9	6,2	8,1
Průtočné množství topné vody (ΔT = 20 K)	m ³ /h	1,6	1,6	1,6	1,6	1,6	1,6
Tlaková ztráta	kPa	5,0	5,0	6,5	5,0	5,0	6,5
Spotřeba tepelné energie ¹⁾	kWh/24 h	1,2	1,3	1,6	1,2	1,2	1,5
Trvalý výkon ²⁾	l/h (kW)	615 (25)	640 (26)	837 (34)	615 (25)	640 (26)	837 (34)
Špičkový výkon ²⁾	l/10 min.	145	195	250	145	195	250
Výkonové číslo ²⁾	N _L	1,0	2,0	3,5	1,0	2,0	3,5
Vstup studené vody	závit	R ¾	R ¾	R ¾	R ¾	R ¾	R ¾
Výstup teplé vody	závit	R ¾	R ¾	R ¾	R ¾	R ¾	R ¾
Přípoj cirkulačního potrubí	závit	R ¾	R ¾	R ¾	R ¾	R ¾	R ¾
Vstup/výstup topné vody	závit	R 1	R 1	R 1	R 1	R 1	R 1
Výška	mm	752	970	1240	850	1063	1333
Šířka	mm	560	600	600	585	585	585
Hloubka	mm	560	600	600	590	590	5930
Hmotnost (v prázdném stavu)	kg	62	73	89	80	95	115

1) při rozdílu teplot 40 K mezi prostorovou teplotou a teplotou teplé vody

2) při teplotě 10/45 °C užitkové vody a 83 °C topné vody

Modul:	Ohřev užitkové vody	 Katalogový list č. 01-02
Sekce:	Nepřímotopné zásobníky	
Verze: 03	VIH CK 70, VIH CB 75, uniSTOR VIH R 120 až 200, VIH CQ 120/150, VIH Q 120 až 200, VIH R 300 až 500	

Technické údaje

Technické údaje	VIH	CQ 120/2	CQ 150/2	VIH R 300	VIH R 400	VIH R 500
Objem zásobníku	l	115	150	300	400	500
Max. přípoj. tlak pro teplou vodu	MPa	1,0	1,0	1,0	1,0	1,0
Max. přípoj. tlak pro topnou vodu	MPa	1,0	1,0	1,0	1,0	1,0
Max. teplota teplé vody	°C	85	85	85	85	85
Max. teplota topné vody	°C	110	110	110	110	110
Plocha topné spirály	m ²	0,85	0,9	1,6	1,5	2,1
Objem topné vody v topné spirále	l	5,9	6,2	10,7	9,9	14,2
Průtočné množství topné vody	m ³ /h	1,6	1,6	2,0	2,0	2,7
Tlaková ztráta	kPa	5,0	5,0	7,5	7,5	12,5
Spotřeba tepelné energie ¹⁾	kWh/24 h	1,3	1,4	1,8	2,0	2,2
Trvalý výkon ²⁾	l/h (kW)	615 (25)	640 (26)	1130 (45)	1130 (45)	1523 (61)
Špičkový výkon ²⁾	l/10 min.	145	195	462	519	591
Výkonové číslo ²⁾	N _L	1,0	2,0	11	15	19
Hodnoty při dvou paralelně zapojených zásobnících						
Trvalý výkon ²⁾	l/h (kW)	-	-	2210(90)	2210(90)	2990(122)
Průtočné množství topné vody	m ³ /h	-	-	3,9	3,9	5,0
Špičkový výkon ²⁾	l/10 min.	-	-	940	1120	1300
Výkonové číslo ²⁾	N _L	-	-	25	30	40
Vstup studené vody	závit	R ¾	R ¾	R 1	R 1	R 1
Výstup teplé vody	závit	R ¾	R ¾	R 1	R 1	R 1
Přípoj cirkulačního potrubí	závit	R ¾	R ¾	R ¾	R ¾	R ¾
Vstup/výstup topné vody	závit	R 1	R 1	R 1	R 1	R 1
Výška	mm	850	1063	1775	1470	1775
Šířka	mm	585	585	660	810	810
Hloubka	mm	590	590	725	875	875
Hmotnost (v prázdném stavu)	kg	80	95	125	145	165