

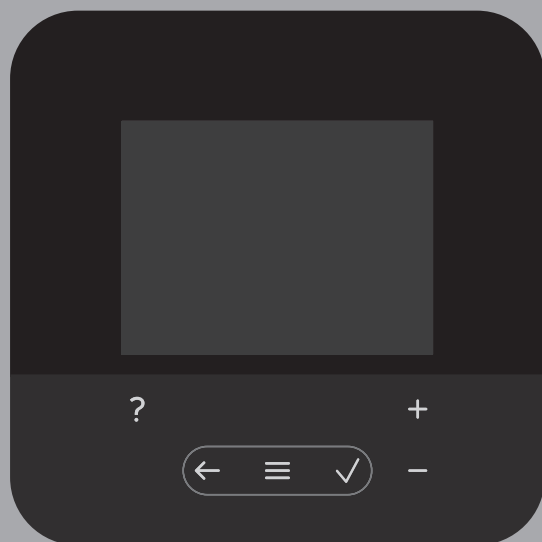

- cs** Návod k obsluze a k instalaci
- lt** Naudojimo ir montavimo instrukcija
- sk** Návod na obsluhu a inštaláciu
- en** Country specifics

0020260983

SR 92



cs	Návod k obsluze a k instalaci	1
It	Naudojimo ir montavimo instrukcija	15
sk	Návod na obsluhu a inštaláciu	28
en	Country specifics.....	41

Návod k obsluze a k instalaci

Obsah

1	Bezpečnost	2	Příloha	12
1.1	Použití v souladu s určením.....	2	A Odstranění poruch, hlášení požadavku údržby	12
1.2	Všeobecné bezpečnostní pokyny	2	A.1 Odstranění poruch.....	12
1.3	 -- Bezpečnost/předpisy	3	A.2 Hlášení o údržbě.....	13
2	Popis výrobku	4	B  – Odstranění závad a poruch, hlášení požadavku údržby	13
2.1	Co znamenají následující teploty?	4	B.1 Odstranění poruch.....	13
2.2	Co je to zóna?.....	4	B.2 Odstranění závad	13
2.3	Co znamená časové okénko?	4	B.3 Hlášení o údržbě.....	14
2.4	Zabránění nesprávné funkci	4		
2.5	Displej, ovládací prvky a symboly.....	4		
2.6	Obslužné a zobrazovací funkce.....	6		
3	 -- Montáž, elektroinstalace	8		
3.1	Výběr vedení.....	8		
3.2	Montáž dálkového ovládání a jeho připojení ke zdroji tepla	8		
4	 – Uvedení do provozu	10		
4.1	Procházení průvodce instalací.....	10		
4.2	Provedení nastavení na systémovém regulátoru	10		
4.3	Pozdější změna nastavení.....	10		
5	Hlášení poruch a hlášení o údržbě	10		
5.1	Chybová hlášení	10		
5.2	Hlášení o údržbě.....	10		
6	Informace o výrobku	10		
6.1	Dodržování a uchovávání rovněž platných podkladů	10		
6.2	Platnost návodu	10		
6.3	Typový štítek.....	11		
6.4	Sériové číslo	11		
6.5	Označení CE	11		
6.6	Záruka a servis	11		
6.7	Recyklace a likvidace	11		
6.8	Technické údaje – dálkové ovládání	11		

1 Bezpečnost

1 Bezpečnost

1.1 Použití v souladu s určením

Při neodborném používání nebo použití v rozporu s určením může dojít k poškození výrobku a k jiným věcným škodám.

Výrobek umožňuje dálkové ovládání zóny přes rozhraní sběrnice eBUS.

Pro provoz jsou nezbytné tyto komponenty:

- SRC 720
- Funkční modul FM5

Použití v souladu s určením zahrnuje:

- dodržování veškerých rovněž platných podkladů k výrobku a všech dalších součástí systému
- instalaci a montáž v souladu se schválením výrobků a systému

Použití v souladu s určením zahrnuje kromě toho instalaci podle kódu IP.

Tento výrobek nesmějí obsluhovat děti do 8 let a osoby s omezenými fyzickými, smyslovými či psychickými schopnostmi a dále osoby, které nemají s obsluhou takového výrobku zkušenosti, nejsou-li pod dohledem nebo nebyly zaškoleny v bezpečné obsluze výrobku a jsou si vědomy souvisejících nebez-

pečí. Děti si nesmějí s výrobkem hrát. Čištění a uživatelskou údržbu nesmějí provádět děti, nejsou-li pod dohledem.

Jiné použití, než je popsáno v tomto návodu, nebo použití, které přesahuje zde popsaný účel, je považováno za použití v rozporu s určením.

1.2 Všeobecné bezpečnostní pokyny

1.2.1 Nebezpečí při nedostatečné kvalifikaci

Následující práce smějí provádět pouze instalatéři, kteří mají dostatečnou kvalifikaci:

- Montáž
- Demontáž
- Instalace
- Uvedení do provozu
- Odstavení z provozu
- ▶ Postupujte podle aktuálního stavu techniky.

Práce a funkce, které smí vykonávat, resp. nastavovat výhradně instalatér, jsou ozna-

čeny symbolem .

1.2.2 Nebezpečí v důsledku chybné obsluhy

V důsledku špatné obsluhy můžete ohrozit sebe i další osoby a způsobit věcné škody.

- ▶ Tento návod a všechny platné podklady pečlivě pročtěte, zejm. kapitolu „Bezpečnost“ a výstražné pokyny.
- ▶ Jako provozovatel vykonávejte pouze takové činnosti, které výslovně uvádí tento návod a které nejsou označené symbolem .

1.3 -- Bezpečnost/předpisy

1.3.1 Riziko věcných škod v důsledku mrazu

- ▶ Neinstalujte výrobek v prostorech ohrožených mrazem.

1.3.2 Předpisy (směrnice, zákony, vyhlášky a normy)

- ▶ Dodržujte vnitrostátní předpisy, normy, směrnice, nařízení a zákony.

2 Popis výrobku

2 Popis výrobku

2.1 Co znamenají následující teploty?

Požadovaná teplota je taková teplota, na kterou se mají obytné místnosti ohřát.

Snížená teplota je teplota, pod kterou nesmí mimo časová okénka klesnout teplota v obytných místnostech.

2.2 Co je to zóna?

Budova může být rozdělena do několika oblastí, které se označují zóny. Každá zóna může mít jiný požadavek na topný systém.

Příklady rozdělení do zón:

- V domě je jednak podlahové vytápění (zóna 1) a jednak topení s plochými topnými tělesy (zóna 2).
- V domě je několik samostatných bytových jednotek. Každá bytová jednotka představuje vlastní zónu.

2.3 Co znamená časové okénko?

Příklad topného provozu v režimu časového spínání

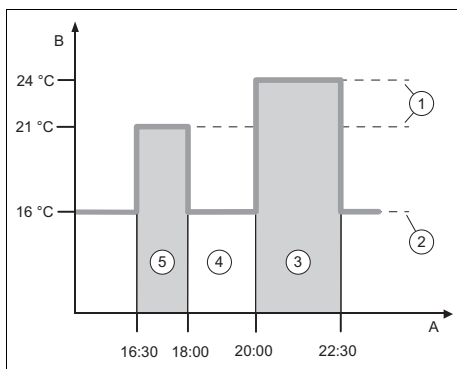

A Čas	3 Časový interval
B Teplota	2
1 Požadovaná teplota	4 mimo časová okénka
2 teplota poklesu	5 Časový interval 1

Jeden den si můžete rozdělit do několika časových okének (3) a (5). Každé časové okénko může zahrnovat individuální časový úsek. Časová okénka se nesmí překrývat. Ke každému časovému okénku můžete přiřadit jinou požadovanou teplotu (1).

Příklad:

od 16:30 do 18:00 hodin; 21 °C

od 20:00 do 22:30 hodin; 24 °C

Dálkové ovládání udržuje v časových okénkách v obytných místnostech požadovanou teplotu. V době mimo časová okénka (4) udržuje dálkové ovládání v obytných místnostech nastavenou sníženou teplotu (2).

2.4 Zabránění nesprávné funkci





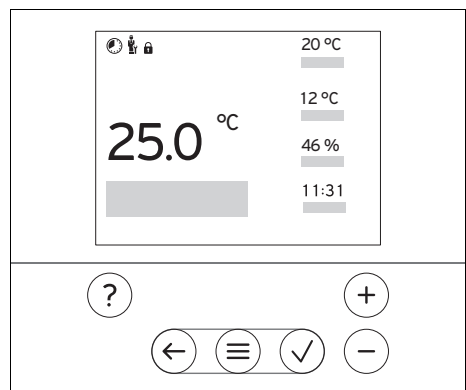

- Dálkové ovládání nezakrývejte nábytkem, závěsy nebo jinými předměty.
- Dbejte na to, aby všechny termostatické ventily topných těles v místnosti, v níž je namontováno dálkové ovládání, byly zcela otevřené.

2.5 Displej, ovládací prvky a symboly



2.5.1 Ovládací prvky

- Zobrazení menu
- Zpět na hlavní menu





	- Potvrzení volby/změny
	- O úroveň zpět
	- Navigace strukturou menu
	- Snížení nebo zvýšení nastavené hodnoty
	- Navigace k jednotlivým číslicím/písmenům
	- Vyvolání nápovědy
	- Vyvolání asistenta pro časové programy

Aktivní ovládací prvky svítí červeně.

1× stisk : Přepnete na základní zobrazení.

2× stisk : Přepnete do menu.

2.5.2 Symboly

	Časové spínání topení je aktivní
	Blokování tlačítek je aktivní
	Údržba je aktuální
	Porucha v topném systému
	Kontaktujte instalatéra

2 Popis výrobku

2.6 Obslužné a zobrazovací funkce

Pro vstup do menu stiskněte 2× .

2.6.1 Položka menu REGULACE

MENU → REGULOVÁNÍ		
→ Zóna		
Změna z výroby nastaveného názvu Zóna 1		
→ Topení → Režim:	→ ruční	→ Požadovaná teplota: °C
	Nepřetržitě udržování požadované teploty	
	→ Časové spínání	→ Týdenní rozvržení
		→ Snížená teplota
	Týdenní plánování: Během dne lze nastavit až 12 časových okének a požadovaných teplot Instalatér nastaví chování topného systému mimo časová okénka pomocí funkce Režim poklesu : V Režim poklesu : znamená: – Eco : Topení je mimo časové okénko vypnuto. Ochrana proti zamrznutí je aktivována. – Normální : Snížená teplota platí mimo časová okénka. Požadovaná teplota: °C : Platí v rámci časových okének	
	→ Vyp	
Topení je vypnuto, teplá voda je nadále k dispozici, ochrana před mrazem je aktivní		
→ Chlazení → Režim:	→ ruční	→ Požadovaná teplota: °C
	Nepřetržitě udržování požadované teploty	
	→ Čas. řízené	→ Týdenní plánování
		→ Požadovaná teplota: °C
	Týdenní plánování: Během dne lze nastavit až 12 časových okének, mimo časová okénka je chlazení vypnuto Požadovaná teplota: °C : Platí v rámci časových okének Mimo časová okénka je chlazení vypnuto	
	→ Vyp	
Chlazení je vypnuto, teplá voda je nadále k dispozici		
→ Nepřítomnost	→ Zóna : Platí pro zvolené zóny v daném časovém úseku	
	Topný režim a ohřev teplé vody jsou vypnuté, ochrana proti mrazu je aktivována	
→ Nárazové větrání	Topný režim je 30 minut vypnutý.	
→ Pomocník časového nastavení	Programování požadované teploty pro pondělí – pátek a sobotu – neděli; programování platí pro funkce časového spínání Topení a Chlazení Přepíše týdenní rozvržení Topení a Chlazení	

2.6.2 Položka menu INFORMACE

MENU → INFORMACE	
→ Aktuální teploty	
→ Zóna	
→ Akt. vlhkost vzduchu v místnosti	
→ Ovládací prvky	Vysvětlení ovládacích prvků
→ Představení menu	Vysvětlení struktury menu
→ Kontakt instalatér	
→ Sériové číslo	

2.6.3 Položka menu NASTAVENÍ

MENU → NASTAVENÍ	
 → Úroveň pro instalatéry	
→ Zadání přístupového kódu	Přístup k úrovni pro instalatéry, nastavení z výroby: 00 Pokud neznáte přístupový kód, lze dálkové ovládání vynulovat na nastavení z výroby.
→ Historie poruch	Chyby jsou seřazeny podle času
→ Adresa dálkového ovládání:	Každé dálkové ovládání má nezaměnitelnou adresu, počínaje adresou 1. Pro každé další dálkové ovládání adresu postupně zvyšujte.
→ Verze softwaru	
→ Změnit kód	
→ Jazyk, displej	
→ Jazyk:	
→ Jas displeje:	
→ Hodnota korekce	
→ Teplota v místnosti: K	Vyrovnání rozdílů teplot mezi hodnotou naměřenou systémovým regulátorem a hodnotou na referenčním teploměru v obytné místnosti.
→ Nastavení z výroby	Systémový regulátor vynuluje všechna nastavení na nastavení z výroby a spustí průvodce instalací. Jen instalatér může ovládat průvodce instalací.

3 -- Montáž, elektroinstalace

3 -- Montáž, elektroinstalace

3.1 Výběr vedení

Průřez vedení (vedení eBUS, nízké napětí)

$\geq 0,75 \text{ mm}^2$

Délka vedení (vedení eBUS, nízké napětí)

$\leq 125 \text{ m}$

3.2 Montáž dálkového ovládání a jeho připojení ke zdroji tepla

- ▶ Před prací na topném systému je potřeba jej vypnout.
- ▶ Elektroinstalaci smí provádět pouze specializovaný elektrikář.

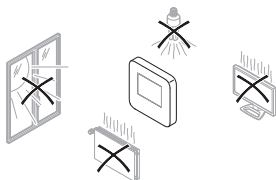
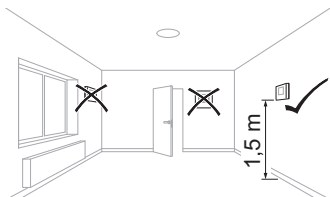
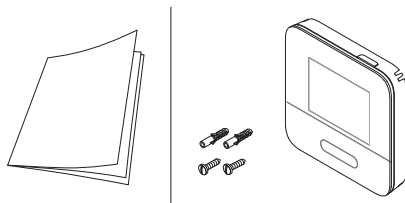

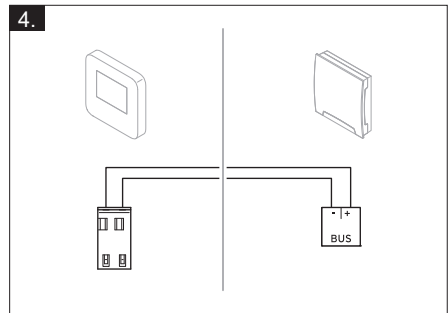
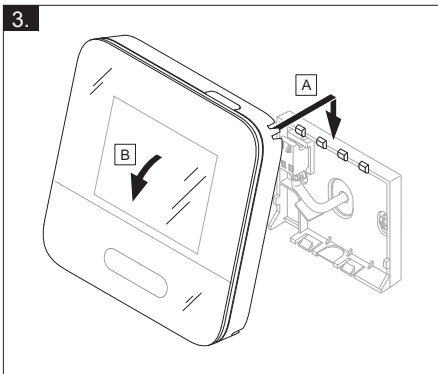
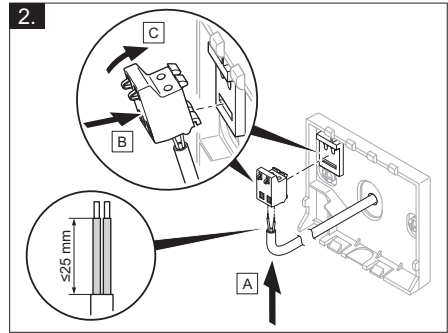
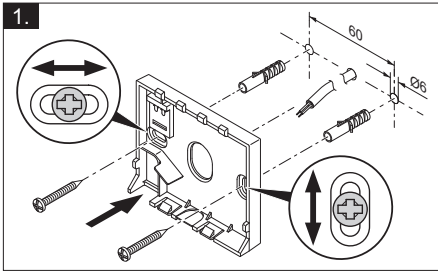

4 – Uvedení do provozu

4 – Uvedení do provozu

4.1 Procházení průvodce instalací

Do průvodce instalací se dostanete prostřednictvím **Jazyk**.

Průvodce instalací vás provede potřebnými funkcemi. U každé funkce zvolte hodnotu nastavení, která odpovídá instalovanému topnému systému.

Po ukončení průvodce instalací se na displeji objeví **Ukončili jste průvodce instalací!**.

4.2 Provedení nastavení na systémovém regulátoru

1. Ve funkci **Připojení tepl. místn.:** zvolte hodnotu **Aktivní** nebo **Rozšířeno**, chcete-li navíc používat prostorový termostat dálkového ovládání.
2. Zjistěte, ve které zóně je nainstalováno dálkové ovládání.
3. Na displeji listujte k zóně, ve které je nainstalováno dálkové ovládání.
4. V této zóně ve funkci **Přřazení zóny:** přiřadte adresu dálkového ovládání, které má být aktivováno.

4.3 Pozdější změna nastavení

Veškerá nastavení, která byla provedena prostřednictvím průvodce instalací, můžete později změnit na úrovni ovládání provozovatele nebo na úrovni pro instalatéry.

5 Hlášení poruch a hlášení o údržbě

5.1 Chybová hlášení

Na displeji se objeví  s textem hlášení o poruše.

Hlášení o poruše naleznete pod položkou: **MENU** → **NASTAVENÍ** → **Úroveň pro instalatéry** → **Historie poruch**

Odstranění poruchy (→ Návod k obsluze a k instalaci **MiPro Sense**, příloha)

5.2 Hlášení o údržbě

Na displeji se objeví  s textem hlášení o údržbě.

Hlášení o údržbě pro provozovatele (→ příloha)

Hlášení o údržbě pro instalatéra (→ Návod k obsluze a k instalaci **MiPro Sense**, příloha)

6 Informace o výrobku

6.1 Dodržování a uchování rovněž platných podkladů

- ▶ Dodržujte veškeré vám určené návody, které jsou přiloženy ke konstrukčním skupinám systému.
- ▶ Tento návod a veškeré rovněž platné podklady uchovejte jakožto provozovatel pro další použití.

6.2 Platnost návodu

Tento návod k obsluze platí výhradně pro:

– 0020260983

6.3 Typový štítek

Typový štítek se nachází na zadní straně výrobku.

Typový štítek	Význam
Sériové číslo	k identifikaci, 7. až 16. číslice = číslo výrobku
SR 92	Označení výrobku
V	Dimenzované napětí
W	Dimenzovaný proud
	Přečtěte si návod

6.4 Sériové číslo

Sériové číslo můžete zobrazit pod položkou **MENU** → **INFORMACE** → **Sériové číslo**. Desetimístné číslo zboží je uvedeno ve druhém řádku.

6.5 Označení CE



Označením CE se dokládá, že výrobky podle prohlášení o shodě splňují základní požadavky příslušných směrnic.

Prohlášení o shodě je k nahlédnutí u výrobce.

6.6 Záruka a servis

6.6.1 Záruka

Informace o záruce výrobce najdete v příloze Country specifics.

6.6.2 Servis

Kontaktní údaje našeho servisu jsou uvedeny na zadní straně nebo na našich webových stránkách.

6.7 Recyklace a likvidace

- ▶ Likvidaci obalu přenechejte autorizovanému instalatérovi, který výrobek instaloval.



■ Je-li výrobek označen touto značkou:

- ▶ V tomto případě nelikvidujte výrobek v domovním odpadu.
- ▶ Místo toho odevzdejte výrobek do sběrného místa pro stará elektrická nebo elektronická zařízení.



-- Balení

- ▶ Balení odborně zlikvidujte.
- ▶ Dodržujte všechny příslušné předpisy.







6.8 Technické údaje – dálkové ovládání

Dimenzované napětí	9–24 V ---
Jmenovité rázové napětí	330 V
Stupeň znečištění	2
Dimenzovaný proud	< 50 mA
Průřez připojovacích vedení	0,75 ... 1,5 mm ²
Krytí	IP 20
Třída ochrany	III
Teplota pro zkoušku kuličkou	75 °C
Max. přípustná okolní teplota	0 ... 60 °C
akt. vlhkost vzduchu v místnosti	35 ... 95 %
Funkce	Typ 1
Výška	122 mm
Šířka	122 mm
Hloubka	26 mm

Příloha

A Odstranění poruch, hlášení požadavku údržby

A.1 Odstranění poruch

Závada	Možná příčina	Opatření
Displej je temný	Chyba softwaru	<ol style="list-style-type: none"> 1. Stiskněte tlačítko vpravo nahoře na dálkovém ovládacím a držte je stisknuté déle než 5 sekund, abyste vynutili restartování zařízení. 2. Síťový spínač na všech zdrojích tepla vypněte cca na 1 minutu a poté opět zapněte. 3. Pokud hlášení o poruše zůstává i nadále, kontaktujte instalátéra.
Nejsou možné žádné změny v zobrazení pomocí ovládacích prvků	Chyba softwaru	<ol style="list-style-type: none"> 1. Stiskněte tlačítko vpravo nahoře na dálkovém ovládacím a držte je stisknuté déle než 5 sekund, abyste vynutili restartování zařízení. 2. Síťový spínač na všech zdrojích tepla vypněte cca na 1 minutu a poté opět zapněte. 3. Pokud hlášení o poruše zůstává i nadále, kontaktujte instalátéra.
Displej: Zámek klávesnice aktivován , není možná změna nastavení a hodnot	Zámek klávesnice je aktivní	<p>► Stiskněte tlačítko vpravo nahoře na dálkovém ovládacím na cca 1 sekundu, abyste deaktivovali zámek klávesnice.</p>
Displej: Nerozumíte nastavenému jazyku	Nastaven nesprávný jazyk	<ol style="list-style-type: none"> 1. Stiskněte 2x . 2. Vyberte poslední položku menu ( NASTAVENÍ) a potvrďte pomocí . 3. Vyberte pod položkou  NASTAVENÍ druhou položku menu a potvrďte pomocí . 4. Vyberte jazyk, kterému rozumíte, a potvrďte pomocí .

A.2 Hlášení o údržbě

#	Hlášení	Popis	Údržbářské práce	Interval	
1	Nedostatek vody: Postupujte podle pokynů na zdroji tepla.	V topném systému je příliš nízký tlak vody.	Doplňování vody je uvedeno v návodu k obsluze příslušného zdroje tepla	Viz návod k obsluze zdroje tepla	

B – Odstranění závad a poruch, hlášení požadavku údržby

B.1 Odstranění poruch

Závada	Možná příčina	Opatření
Displej je temný	Chyba softwaru	<ol style="list-style-type: none"> 1. Stiskněte tlačítko vpravo nahoře na dálkovém ovládnání a držte je stisknuté déle než 5 sekund, abyste vynutili restartování zařízení. 2. Vypněte a znovu zapněte síťový spínač na zdroji tepla, který nabíjí systémový regulátor.
	žádné napájení na FM5	► Obnovte napájení na FM5, které napájí dálkové ovládnání.
	Výrobek je vadný	► Vyměňte výrobek.
Nejsou možné žádné změny v zobrazení pomocí ovládacích prvků	Chyba softwaru	► Vypněte a znovu zapněte síťový spínač na zdroji tepla, který nabíjí systémový regulátor.
	Výrobek je vadný	► Vyměňte výrobek.
Není možná změna na úrovni pro instalatéry	Kód pro úroveň pro instalatéry neznámý	► Vraťte dálkové ovládnání zpět na nastavení z výroby. Dojde ke ztrátě všech nastavených hodnot.

B.2 Odstranění závad

Hlášení	Možná příčina	Opatření
Komunikace dálkové ovládnání 1 přerušena	Konektorový spoj není správný	► Zkontrolujte konektorový spoj.
	Kabel vadný	► Vyměňte kabel.

Odstranění poruchy u dalších hlášení o poruchách (→ Návod k obsluze a k instalaci MiPro Sense, příloha B)

Příloha

B.3 Hlášení o údržbě

Hlášení o údržbě (→ Návod k obsluze a k instalaci **MiPro Sense**, příloha B.3)

Naudojimo ir montavimo instrukcija

Turinys

1	Sauga	16	6	Informacija apie gaminį	24
1.1	Naudojimas pagal paskirtį.....	16	6.1	Kitų galiojančių dokumentų laikymasis ir saugojimas	24
1.2	Bendrosios saugos nuorodos	16	6.2	Instrukcijos galiojimas.....	24
1.3	 -- Sauga / reglamentai.....	17	6.3	Specifikacijų lentelė	25
2	Gaminio aprašymas	18	6.4	Serijos numeris	25
2.1	Ką reiškia tolesnės temperatūros?.....	18	6.5	CE ženklas.....	25
2.2	Kas tai yra zona?	18	6.6	Garantija ir klientų aptarnavimas	25
2.3	Ką reiškia laiko langas?.....	18	6.7	Perdirbimas ir šalinimas.....	25
2.4	Venkite netinkamo funkcijų veikimo.....	18	6.8	Nuotolinio valdymo pulto techniniai duomenys	25
2.5	Ekranas, valdymo elementai ir simboliai.....	18		Priedas	26
2.6	Valdymo ir indikacijos funkcijos.....	20	A	Sutrikimų šalinimas, techninės priežiūros pranešimas	26
3	 -- Montavimas, elektros instaliacija	22	A.1	Sutrikimų šalinimas.....	26
3.1	Linijų parinkimas	22	A.2	Techninės priežiūros pranešimai	26
3.2	Nuotolinio valdymo pulto montavimas ir prijungimas prie šilumos generatoriaus.....	22	B	 -- Sutrikimų, klaidų šalinimas, techninės priežiūros pranešimas	27
4	 -- Eksploatacijos pradžia	24	B.1	Sutrikimų šalinimas.....	27
4.1	Diegimo vedlio įvykdymas	24	B.2	Klaidų šalinimas.....	27
4.2	Nustatymai sistemos reguliatoriuje	24	B.3	Techninės priežiūros pranešimai	27
4.3	Vėlesnis nustatymų pakeitimas.....	24			
5	Klaidų ir techninės priežiūros pranešimai	24			
5.1	Klaidų pranešimai	24			
5.2	Techninės priežiūros pranešimai	24			

1 Sauga

1 Sauga

1.1 Naudojimas pagal paskirtį

Naudojant netinkamai arba ne pagal paskirtį, gali būti padaryta žala gaminiui ir kitam turtui.

Naudojant gaminį, nuotoliniu būdu galima valdyti zoną per „eBUS“ sąsają.

Eksploatavimui reikia tokių komponentų:

– SRC 720

– Funkcinis modulis FM5

Naudojimas pagal paskirtį apima:

- kartu galiojančių gaminio ir visų kitų įrenginio komponentų dokumentų laikymąsi
- įrengimą ir montavimą pagal gaminio ir sistemos patvirtinimą

Naudojimui pagal paskirtį priskiriamas ir montavimas pagal IP kodą.

Draudžiama šį prietaisą valdyti 8 metų neturintiems vaikams, asmenims su ribotais fiziniais, sensoriniais ar protiniais gebėjimais ir asmenims, neturintiems atitinkamos patirties ar žinių, nebent jie yra prižiūrimi arba jiems buvo suteikta informacijos, kaip tinkamai valdyti prietaisą ir gali atpažinti kylandčius pavojus. Draudžiama vaikams žaisti su gaminiu. Negalima pa-

likti vaikų be priežiūros, jei jiems buvo pavesta atlikti valymo ir naudotojo atliekamus techninės priežiūros darbus.

Kitoks nei pateikiamoje instrukcijoje aprašytas naudojimas arba jo ribas peržengiantis naudojimas yra laikomas naudojimu ne pagal paskirtį.

1.2 Bendrosios saugos nuorodos

1.2.1 Pavojus dėl nepakankamos kvalifikacijos

Šiuos darbus leidžiama atlikti tik šildymo sistemų specialistui, turinčiam pakankamą kvalifikaciją:

- Montavimas
 - Išmontavimas
 - Įrengimas
 - Eksploatacijos pradžia
 - Eksploatacijos sustabdymas
- Atsižvelkite į esamą technikos lygį.

Darbai ir funkcijos, kuriuos gali atlikti arba nustatyti šildymo sistemų specialistas, pažymėti

simboliu .

1.2.2 Pavojus dėl netinkamo valdymo

Netinkamai atlikdami valdymo darbus galite sukelti grėsmę

sau ir kitiems bei padaryti materialinės žalos.

- ▶ Atidžiai perskaitykite pateiktą instrukciją ir kartu naudojamus dokumentus, o svarbiausia skyrių „Sauga“ ir įspėjamąsias nuorodas.
- ▶ Jūs kaip eksploatuotojas atlikite tik tuos darbus, į kuriuos nukreipiama šioje instrukcijoje ir kurie nepažymėti simboliu



1.3 -- Sauga / reglamentai

1.3.1 Šaltis gali padaryti žalos.

- ▶ Nemontuokite produkto patalpose, kuriose gali būti didelis šaltis.

1.3.2 Reglamentai (direktyvos, įstatymai, standartai)

- ▶ Laikykitės šalyje galiojančių teisės aktų, standartų, direktyvų, reglamentų ir įstatymų.

2 Gaminio aprašymas

2 Gaminio aprašymas

2.1 Ką reiškia tolesnės temperatūros?

Norima temperatūra – tai temperatūra, iki kurios turi įkaisti gyvenamosios patalpos.

Pažeminta temperatūra – tai temperatūra, kurios negalima nepasiekti gyvenamosiose patalpose už laiko lango ribų.

2.2 Kas tai yra zona?

Pastatą galima padalinti į kelias sritis, kurios vadinamos zonomis. Kiekviena zona gali turėti kitokį reikalavimą šildymo sistemai.

Padalijimo į zonas pavyzdžiai:

- Name yra grindinis šildymas (1 zona) ir radiatorinis šildymas (2 zona).
- Name yra keli atskiri gyvenamieji blokai. Kiekvienas gyvenamasis blokas gauna atskirą zoną.

2.3 Ką reiškia laiko langas?

Šildymo režimo pavyzdys režimu: „Valdoma pagal laiką“

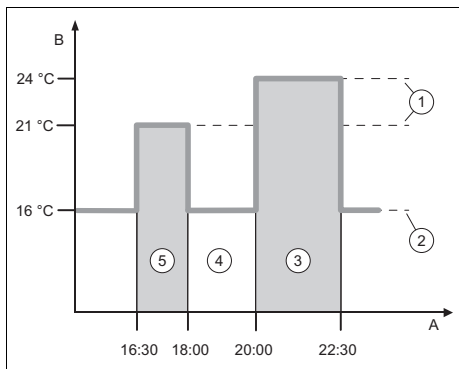

A	Paros laikas	3	2 laiko periodas
B	Temperatūra	4	už laiko langų ribų
1	Norima temperatūra	5	1 laiko periodas
2	Pažeminta temperatūra		

Vieną dalį galite padalinti į kelis laiko langus (3) ir (5). Kiekvienas laiko langas gali

apimti individualų laikotarpį. Laiko langai negali sutapti. Kiekvienam laiko langui galite priskirti kitokią norimą temperatūrą (1).

Pavyzdys:

nuo 16:30 iki 18:00 val.; 21 °C

nuo 20:00 iki 22:30 val.; 24 °C

Laiko languose nuotolinio valdymo pultas gyvenamąsias patalpas sureguliuoja iki norimos temperatūros. Laikais už laiko langų (4) ribų nuotolinis valdymo pultas gyvenamąsias patalpas sureguliuoja iki žemiau nustatytos pažemintos temperatūros (2).

2.4 Venkite netinkamo funkcijų veikimo



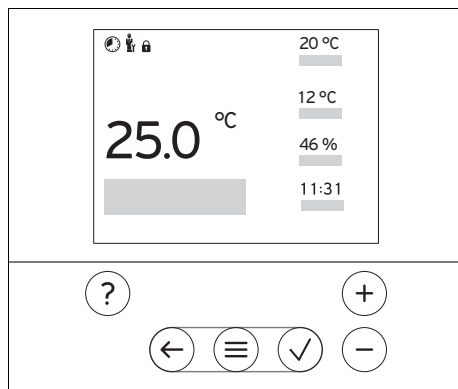

- ▶ Neuždenkite nuotolinio valdymo pulto baldais, užuolaidomis ar kitais daiktais.
- ▶ Atkreipkite dėmesį į tai, kad patalpoje, kurioje įmontuotas nuotolinio valdymo pultas, visi radiatorių termostatiniai vožtuvai būtų visiškai atidaryti.

2.5 Ekranas, valdymo elementai ir simboliai



2.5.1 Valdymo elementai

- ☰ – Meniu įjungimas
- ← – Atgal į pagrindinį meniu
- ✓ – Pasirinkimo / pakeitimo patvirtinimas
- – Nustatytų verčių išsaugojimas





	- Per vieną lygmenį atgal - Įvesties nutraukimas
	- Naršymas meniu struktūroje - Nustatymo reikšmės sumažinimas ir - arba padidinimas
	- Perėjimas prie atskirų skaitmenų / raidžių
	- Pagalbos iškvietimas - Laiko programų vedlio atvėrimas

Aktyvinti valdymo elementai šviečia raudonai.

Paspauskite 1 x : Jūs pateksite į pagrindinį rodinį.

Paspauskite 2 x : Jūs pateksite į meniu.

2.5.2 Simboliai

	Pagal laikomą valdomas šildymas aktyvus
	Mygtukų blokuotė aktyvi
	Reikia atlikti techninę priežiūrą
	Klaidos šildymo sistemoje
	Susisiekite su šildymo sistemų specialistu

2 Gaminio aprašymas

2.6 Valdymo ir indikacijos funkcijos

Norėdami atverti meniu, paspauskite 2 x .

2.6.1 Meniu punktas REGULIAVIMAS

MENIU → REGULIAVIMAS		
→ Zona		
Gamykloje nustatyto pavadinimo 1 zona keitimas		
→ Šildymas → Režimas:	→ rank. → Norima temperatūra: °C	
	Nepertraukiamas norimos temperatūros palaikymas	
	→ Valdoma pagal laiką	→ Savaitės planuoklė
		→ Pažeminta temperatūra
Savaitės planavimo priemonė: per dieną galima nustatyti iki 12 laiko langų ir norimų temperatūrų Šildymo sistemų specialistas nustato šildymo sistemos elgseną už laiko langų ribų funkcijoje Mažinimo režimas: Mažinimo režimas: reiškia: <ul style="list-style-type: none">– Eko: šildymas už laiko langų ribų išjungtas. Apsauga nuo užšalimo aktyvinta.– normalus: pažeminta temperatūra galioja už laiko langų ribų. Norima temperatūra: °C: galioja laiko languose		
→ Išj		
Šildymas išjungtas, karšto vandens yra, apsauga nuo užšalimo aktyvinta		
→ Vėsinimas → Režimas:	→ rank. → Norima temperatūra: °C	
	Nepertraukiamas norimos temperatūros palaikymas	
	→ Vald. p. laiką	→ Savaitės planavimo priemonė
		→ Norima temperatūra: °C
Savaitės planavimo priemonė: per dieną galima nustatyti iki 12 laiko langų, už laiko langų ribų vėsinimas išjungtas Norima temperatūra: °C: galioja laiko languose Už laiko langų ribų vėsinimas išjungtas		
→ Išj		
Vėsinimas išjungtas, karšto vandens ir toliau yra		
→ Išvykimas	→ Zona: galioja parinktomis zonoms nurodytu laikotarpiu	
Šildymo ir karšto vandens režimas išjungtas, apsauga nuo užšalimo aktyvinta		
→ Impulsinis vėdinimas	Šildymo režimas išjungtas 30 minučių.	
→ Laiko programos vedlys	Norimos temperatūros programavimas pirmadieniui–penktadieniui ir šeštadieniui–sekmadieniui; programavimas galioja pagal laiką valdomoms funkcijoms Šildymas ir Vėsinimas Perrašo savaitės planuokles Šildymas ir Vėsinimas	

2.6.2 Meniu punktas INFORMACIJA

MENIU → INFORMACIJA	
→ Esamos temperatūros	
→ Zona	
→ Esama patalpos oro drėgmė	
→ Valdymo elementai	Valdymo elementų aiškinimas
→ Meniu pristatymas	Meniu struktūros aiškinimas
→ Šild. sistemų spec. kontaktai	
→ Serijos numeris	

2.6.3 Meniu punktas NUOSTATAI

MENIU → NUOSTATAI	
 → Montuotojo lygis	
→ Prieigos kodo įvedimas	Prieiga prie šildymo sistemų specialisto lygmens, gamyklinis nustatymas: 00 Jei prieigos kodas nežinomas, atstatykite nuotolinio valdymo pulto gamyklinius nustatymus.
→ Klaidų istorija	Klaidos išvardytos surūšiuotos pagal sąrašą
→ Nuotolinio valdymo adresas:	Kiekvienas nuotolinio valdymo pultas gauna aiškų adresą, prasidedantį adresu 1. Kiekvienam kitam nuotolinio valdymo pultui padidinkite adreso eilės numerį.
→ Programinės įrangos versija	
→ Kodo keitimas	
→ Kalba, ekranas	
→ Kalba:	
→ Ekranų ryškumas:	
→ Korekcinė vertė	
→ Patalpos temperatūra: K	Temperatūrų skirtumo išlyginimas tarp išmatuotos vertės sistemos reguliatoriuje ir atskaitos termometro vertės gyvenamojoje patalpoje.
→ Gamykl. nuostatai	Sistemos reguliatorius atstato visų nustatymų gamyklinius nustatymus ir atveria diegimo vedlį. Diegimo vedlį gali vykdyti tik šildymo sistemų specialistas.

3 -- Montavimas, elektros instaliacija

3 -- Montavimas, elektros instaliacija

3.1 Linijų parinkimas

Linijos skerspjūvis („eBUS“ linija, saugi įtampa)	$\geq 0,75 \text{ mm}^2$
Linijos ilgis („eBUS“ linija, saugi įtampa)	$\leq 125 \text{ m}$

3.2 Nuotolinio valdymo pulto montavimas ir prijungimas prie šilumos generatoriaus

- ▶ Prieš atliekant darbus prie šildymo sistemos, reikia nutraukti jos eksploatavimą.
- ▶ Elektros instaliacijos darbus gali atlikti tik kvalifikuotas elektrikas.

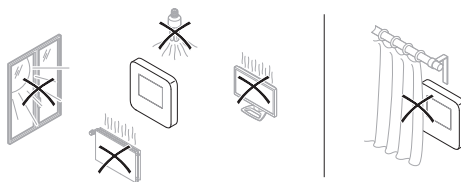
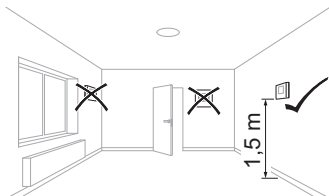
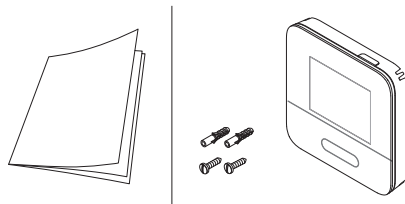

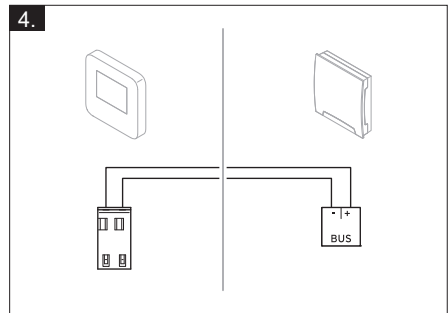
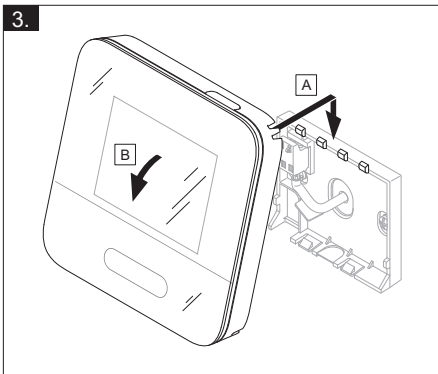
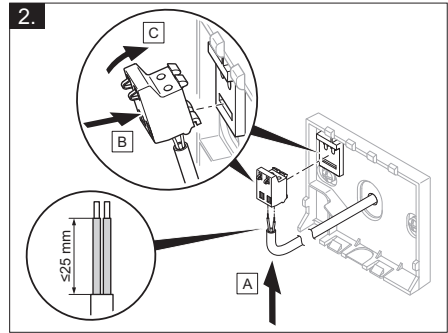
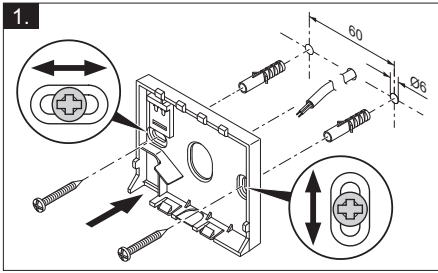

4 -- Eksploatacijos pradžia

4 -- Eksploatacijos pradžia

4.1 Diegimo vedlio įvykdymas

Diegimo vedlyje esate esant užklausiai **Kalba**.

Diegimo vedlys Jus veda reikalingomis funkcijomis. Ties kiekviena funkcija pasirinkite nustatymo vertę, kuri tinka įdiegtai šildymo sistemai.

Po diegimo vedlio prapinos ekrane rodoma: **Jūs išėjote įdiegimo iš vedlio!**

4.2 Nustatymai sistemos reguliatoriuje

1. Funkcijoje **Patalpos prijungimas**: pasirinkite vertę **Aktyv.** arba **Išplėsta**, jei papildomai norite naudoti nuotolinio valdymo pulto patalpos temperatūros daviklį.
2. Nustatykite, kokioje zonoje yra įmontuotas nuotolinio valdymo pultas.
3. Naršykite ekrane, kol rasite zoną, kurioje įmontuotas nuotolinio valdymo pultas.
4. Šioje zonoje, funkcijoje **Zonų priskirtis**: priskirkite adresą tam nuotolinio valdymo pultui, kuris turi sureaguoti.

4.3 Vėlesnis nustatymų pakeitimas

Visus nustatymus, kuriuos atlikote diegimo vedliu, vėliau galite keisti eksploatuotojo valdymo lygmenyje arba techniko lygyje.

5 Klaidų ir techninės priežiūros pranešimai

5.1 Klaidų pranešimai

Ekrane rodoma  su klaidos pranešimo tekstu.

Klaidų pranešimus rasite ties: **MENIU** → **NUOSTATAI** → **Montuotojo lygis** → **Klaidų istorija**

Klaidų šalinimas (→ **MiPro Sense** naudojimo ir įrenginio instrukcija, priedas)

5.2 Techninės priežiūros pranešimai

Ekrane rodoma  su techninės priežiūros pranešimo tekstu.

Techninės priežiūros pranešimas eksploatuotojui (→ priedas)

Techninės priežiūros pranešimas šildymo sistemų specialistui (→ **MiPro Sense** naudojimo ir įrenginio instrukcija, priedas)

6 Informacija apie gaminį

6.1 Kitų galiojančių dokumentų laikymasis ir saugojimas

- ▶ Laikykitės visų numatytų instrukcijų, pridedamų prie įrenginio komponentų.
- ▶ Jūs kaip eksploatuotojas išsaugokite šią instrukciją bei visus kitus galiojančius dokumentus tolesniam naudojimui.

6.2 Instrukcijos galiojimas

Ši instrukcija taikoma tik:

– 0020260983

6.3 Specifikacijų lentelė

Specifikacijų lentelė yra galinėje gaminio pusėje.

Specifikacijų lentelė	Reikšmė
Serijos numeris	norint identifikuoti, skaitmenys nuo 7 iki 16 = gaminio prekės kodas
SR 92	Gaminio pavadinimas
V	Vardinė įtampa
mA	Skaičiuojamoji srovė
	Perskaitykite instrukciją

6.4 Serijos numeris

Serijos numerį galite iškviešti ekrane ties **MENIU** → **INFORMACIJA** → **Serijos numeris**. 10-ženklis prekės kodas yra antroje eilutėje.

6.5 CE ženklas



CE ženklu užtikrinama, kad gaminiai pagal atitikties deklaraciją atitinka pagrindinius galiojančių direktyvų reikalavimus.

Atitikties deklaraciją galima peržiūrėti pas gamintoją.

6.6 Garantija ir klientų aptarnavimas

6.6.1 Garantija

Informacijos apie gamintojo garantiją rasite Country specifics.

6.6.2 Techninis aptarnavimas

Mūsų klientų aptarnavimo tarnybos kontaktinius duomenis rasite galinėje pusėje arba mūsų interneto svetainėje.

6.7 Perdirbimas ir šalinimas

- ▶ Pakuotės šalinimą paveskite kvalifikuotam meistrui, kuris įrengė gaminį.



■ Jei gaminys yra paženklintas šiuo ženklu:

- ▶ Šiuo atveju nešalinkite gaminio su buitėmis atliekomis.
- ▶ Vietoj to atiduokite gaminį elektros ir elektroninės įrangos atliekų surinkimo punkte.



– Pakuotė

- ▶ Tinkamai utilizuokite pakuotę.
- ▶ Laikykitės visų susijusių reglamentų.







6.8 Nuotolinio valdymo pulto techniniai duomenys

Vardinė įtampa	9–24 V ~
Vardinė impulsinė įtampa	330 V
Užterštumo laipsnis	2
Skaičiuojamoji srovė	< 50 mA
Prijungimo linijos skersmuo	0,75 ... 1,5 mm ²
Saugos klasė	IP 20
Apsaugos klasė	III
Temperatūra kietumo bandymui įspaudžiant rutuliuką	75 °C
Didž. leistina aplinkos temperatūra	0 ... 60 °C
Es. patalp. oro drėgmė	35 ... 95 %
Veikimo principas	1 tipas
Aukštis	122 mm
Plotis	122 mm
Gylis	26 mm

Priedas

A Sutrikimų šalinimas, techninės priežiūros pranešimas

A.1 Sutrikimų šalinimas

Sutrikimas	Galima priežastis	Priemonė
Ekranas lieka tamsus	Programinės įrangos klaida	<ol style="list-style-type: none"> 1. Spauskite mygtuką nuotolinio valdymo pulto viršuje dešinėje ilgiau nei 5 sekundes, kad aktyvintumėte paleidimą iš naujo. 2. Maždaug 1 minutei išjunkite visų šilumos generatorių tinklo jungiklį ir paskui jį vėl įjunkite. 3. Jeigu klaidos pranešimas išliks, tuomet informuokite šildymo sistemų specialistą.
Rodinio valdymo elementų negalima pakeisti	Programinės įrangos klaida	<ol style="list-style-type: none"> 1. Spauskite mygtuką nuotolinio valdymo pulto viršuje dešinėje ilgiau nei 5 sekundes, kad aktyvintumėte paleidimą iš naujo. 2. Maždaug 1 minutei išjunkite visų šilumos generatorių tinklo jungiklį ir paskui jį vėl įjunkite. 3. Jeigu klaidos pranešimas išliks, tuomet informuokite šildymo sistemų specialistą.
Ekranas: Mygtukų blokuotė aktyvinta , nustatymų ir verčių pakeisti negalima	Mygtukų blokuotė aktyvi	<ul style="list-style-type: none"> ► Spauskite mygtuką nuotolinio valdymo pulto viršuje dešinėje maždaug 1 sekundę, kad išaktyvintumėte mygtukų blokuotę.
Ekranas: nustatytos kalbos Jūs nesuprantate	Nustatyta klaidinga kalba	<ol style="list-style-type: none"> 1. Paspauskite 2 x . 2. Pasirinkite paskutinį meniu punktą  NUOSTATOS) ir patvirtinkite su . 3. Pasirinkite ties  NUOSTATOS antrąjį meniu punktą ir patvirtinkite su . 4. Pasirinkite suprantamą kalbą ir patvirtinkite su .

A.2 Techninės priežiūros pranešimai

#	Pranešimas	Aprašymas	Techninės priežiūros darbas	Intervalas	
1	Vandens trūkumas: laikytės nurodymų šilumos generator.	Šildymo sistemoje per didelis vandens slėgis.	Kaip pripildyti vandens, rasite atitinkamo šilumos generatoriaus naudojimo instrukcijoje	Žr. šilumos generatoriaus naudojimo instrukciją	

B -- Sutrikimų, klaidų šalinimas, techninės priežiūros pranešimas

B.1 Sutrikimų šalinimas

Sutrikimas	Galima priežastis	Priemonė
Ekranas lieka tamsus	Programinės įrangos klaida	<ol style="list-style-type: none"> 1. Spauskite mygtuką nuotolinio valdymo pulto viršuje dešinėje ilgiau nei 5 sekundes, kad aktyvintumėte paleidimą iš naujo. 2. Išjunkite šilumos generatoriaus, kuris maitina sistemos reguliatorių, tinklo jungiklį ir vėl jį įjunkite.
	elektros srovė netiekama į FM5	▶ Vėl užtikrinkite elektros srovės tiekimą į FM5, kuris maitina nuotolinio valdymo pultą.
	Gaminys sugedęs	▶ Pakeiskite gaminį.
Rodinio valdymo elementų negalima pakeisti	Programinės įrangos klaida	▶ Išjunkite šilumos generatoriaus, kuris maitina sistemos reguliatorių, tinklo jungiklį ir vėl jį įjunkite.
	Gaminys sugedęs	▶ Pakeiskite gaminį.
Pereiti į šildymo sistemų specialisto lygmenį negalima	Nežinomas šildymo sistemų specialisto lygmens kodas	▶ Atkurkite nuotolinio valdymo pulto gamyklinius nuostatus. Visos nustatytos vertės prarandamos.

B.2 Klaidų šalinimas

Pranešimas	Galima priežastis	Priemonė
Nutrūko ryšys su nuotolinio valdymo pultu 1	Netinkama kištukinė jungtis	▶ Patikrinkite kištukinę jungtį.
	Pažeistas kabelis	▶ Pakeiskite kabelį.

Klaidų šalinimas prie kitų klaidų pranešimų (→ **MiPro Sense** naudojimo ir įrengimo instrukcija, B priedas)

B.3 Techninės priežiūros pranešimai

Techninės priežiūros pranešimai (→ **MiPro Sense** naudojimo ir įrenginio instrukcija, B.3 priedas)

Návod na obsluhu a inštaláciu

Obsah

1	Bezpečnosť	29
1.1	Použitie podľa určenia	29
1.2	Všeobecné bezpečnostné upozornenia	29
1.3	 -- Bezpečnosť/predpisy	30
2	Opis výrobku	31
2.1	Čo znamenajú nasledujúce teploty?	31
2.2	Čo je to zóna?.....	31
2.3	Čo znamená časové okno?	31
2.4	Zabránenie chybných funkcií	31
2.5	Displej, ovládacie prvky a symboly.....	31
2.6	Funkcie obsluhy a zobrazenia	33
3	 -- Montáž, elektrická inštalácia	35
3.1	Výber vedení.....	35
3.2	Montáž diaľkového riadenia a pripojenie na zdroj tepla.....	35
4	 -- Uvedenie do prevádzky	37
4.1	Prebehnutie asistenta inštalácie	37
4.2	Vykonanie nastavení na regulátore systému	37
4.3	Neskoršia zmena nastavení	37
5	Chybové hlásenia a hlásenia údržby	37
5.1	Chybové hlásenia	37
5.2	Hlásenia údržby	37
6	Informácia o výrobku	37
6.1	Dodržiavanie súvisiacich platných podkladov a ich uchovávanie.....	37
6.2	Platnosť návodu.....	37
6.3	Typový štítok.....	38
6.4	Sériové číslo	38
6.5	Označenie CE.....	38
6.6	Záruka a zákaznícky servis	38
6.7	Recyklácia a likvidácia	38
6.8	Technické údaje – diaľkové riadenie	38
	Príloha	39
A	Odstraňovanie porúch, hlásenie týkajúce sa údržby	39
A.1	Odstránenie porúch	39
A.2	Hlásenia údržby	39
B	 -- Odstraňovanie porúch, chýb, hlásenie týkajúce sa údržby	40
B.1	Odstránenie porúch	40
B.2	Odstránenie poruchy	40
B.3	Hlásenia údržby	40

1 Bezpečnosť

1.1 Použitie podľa určenia

Pri neodbornom používaní alebo používaní v rozpore s určením môžu vznikáť poškodenia výrobku a iné hmotné škody.

Výrobok umožňuje diaľkové ovládanie zóny prostredníctvom rozhrania eBUS.

Na prevádzku sú potrebné nasledujúce komponenty:

- SRC 720
- Funkčný modul FM5

Použitie podľa určenia zahŕňa:

- rešpektovanie všetkých súvisiacich platných podkladov k výrobku, ako aj všetkým ďalším komponentom systému
- inštaláciu a montáž podľa schválenia výrobku a systému

Používanie v súlade s určením okrem toho zahŕňa inštalovanie podľa IP-kódu.

Tento výrobok môžu používať deti od veku 8 rokov a okrem toho aj osoby so zníženými fyzickými, sensorickými alebo mentálnymi schopnosťami alebo s nedostatkom skúseností a vedomostí, len ak sú pod dozorom alebo ak boli poučené ohľadne bezpečného používania výrobku a porozumeli

nebezpečenstvám, ktoré z používania vyplývajú. Deti sa s výrobkom nesmú hrať. Čistenie a užívateľská údržba sa nesmú vykonávať deťmi bez dozoru.

Iné použitie, ako použitie opísané v predloženej návode alebo použitie, ktoré presahuje rámec tu opísaného použitia, sa považuje za použitie v rozpore s určením.

1.2 Všeobecné bezpečnostné upozornenia

1.2.1 Nebezpečenstvo v dôsledku nedostatočnej kvalifikácie

Nasledujúce práce smú vykonávať iba servisní pracovníci, ktorí sú dostatočne kvalifikovaní:

- Montáž
- Demontáž
- Inštalácia
- Uvedenie do prevádzky
- Vyradenie z prevádzky
- ▶ Postupujte podľa aktuálneho stavu techniky.

Práce a funkcie, ktoré smie vykonávať alebo nastavovať iba odborný pracovník, sú ozna-

čené symbolom .

1 Bezpečnosť

1.2.2 Nebezpečenstvo spôsobené chybnou obsluhou

Chybnou obsluhou môžete ohroziť samých seba a iné osoby a zapríčiniť vznik hmotných škôd.

- ▶ Predkladaný návod a všetky súvisiace platné podklady si starostlivo prečítajte, najmä kapitolu „Bezpečnosť“ a výstražné upozornenia.
- ▶ Ako prevádzkovateľ vykonávajte iba také činnosti, ktoré určuje dostupný návod a nie sú označené symbolom .

1.3 -- Bezpečnosť/predpisy

1.3.1 Riziko hmotnej škody spôsobenej mrazom

- ▶ Výrobok neinštalujte v priestoroch ohrozených mrazom.

1.3.2 Predpisy (smernice, zákony, normy)

- ▶ Dodržujte vnútroštátne predpisy, normy, smernice, nariadenia a zákony.

2 Opis výrobku

2.1 Čo znamenajú nasledujúce teploty?

Požadovaná teplota je teplota, na ktorú sa majú nahriať obytné priestory.

Znížená teplota je teplota, pod ktorú sa nesmie dostať teplota v obytných priestoroch mimo časových okien.

2.2 Čo je to zóna?

Jednu budovu možno rozdeliť na viaceré oblasti, ktoré sa nazývajú zóny. Každá zóna môže mať inú požiadavku na vykurovací systém.

Príklady rozdelenia na zóny:

- V jednom dome je dostupné jedno podlahové vykurovanie (zóna 1) a jedno vykurovanie pomocou plochých telies (zóna 2).
- V jednom dome existuje viacero samostatných obytných jednotiek. Každá obytná jednotka získa jednu vlastnú zónu.

2.3 Čo znamená časové okno?

Príklad vykurovacej prevádzky v režime: časovo riadené

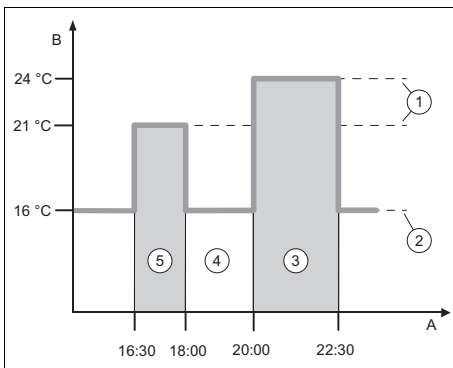

- | | | | |
|---|--------------------|---|---------------------|
| A | Denný čas | 3 | Časové okno 2 |
| B | Teplota | 4 | mimo časových okien |
| 1 | Požadovaná teplota | 5 | Časové okno 1 |
| 2 | Znížená teplota | | |

Deň môžete rozdeliť na viacero časových okien (3) a (5). Každé časové okno môže obsahovať individuálny časový úsek. Časové okná sa nesmú prekrývať. Každému časovému oknu môžete priradiť inú požadovanú teplotu (1).

Príklad:

16:30 až 18:00 hod.; 21 °C

20:00 až 22:30 hod.; 24 °C

Diaľkové riadenie reguluje teplotu v obytných priestoroch v rámci časových okien na požadovanú teplotu. V časoch mimo časových okien (4) reguluje diaľkové riadenie teplotu v obytných priestoroch na nižšiu nastavenú zníženú teplotu (2).

2.4 Zabránenie chybovej funkcie

- ▶ Diaľkové riadenie nezakrývajte nábytkom, závesmi ani inými predmetmi.
- ▶ Dbajte na to, aby boli úplne otvorené všetky termostatické ventily vykurovacích telies v miestnosti, v ktorej je namontované diaľkové riadenie.



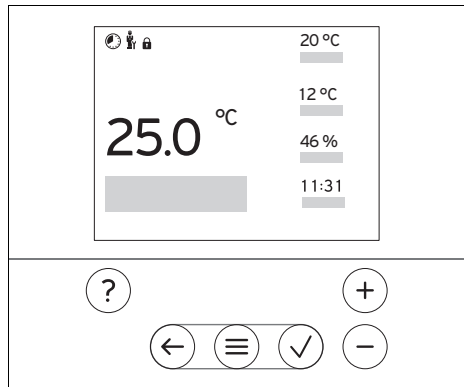



2.5 Displej, ovládacie prvky a symboly



2.5.1 Ovládacie prvky

- Vyvolanie menu
- Naspäť na hlavné menu
- Potvrdiť výber/zmenu
- Uložiť nastavené hodnoty

2 Opis výrobku





	- O úroveň naspát' - Prerušit' zadávanie
	- Prechádzanie štruktúrou menu
	- Zníženie alebo zvýšenie nastavovanej hodnoty
	- Prejsť k jednotlivým číslam/písmenám
	- Vyvolať pomocníka
	- Vyvolať asistenta pre časový program

Aktívne ovládacie prvky svietia červeno.

Stlačenie  1x: dostanete sa do základného zobrazenia.

Stlačenie  2x: dostanete sa do menu.

2.5.2 Symboly

	Časovo riadené vykurovanie aktívne
	Blokovanie tlačidiel aktívne
	Je potrebná údržba
	Poruchy vo vykurovacom systéme
	Kontaktovať servisného pracovníka

2.6 Funkcie obsluhy a zobrazenia

Na vyvolanie menu stlačte 2x .

2.6.1 Položka menu REGULÁCIA

MENU → REGULÁCIA		
→ Zóna		
Zmena z výroby nastaveného názvu Zóna 1		
→ Kúrenie → Režim:	→ Manuálne	→ Želaná teplota: °C
	Nepretržité udržiavanie požadovanej teploty	
	→ Časovo riadené	→ Týždenný plánovač
		→ Znížená teplota
	Týždenný plánovač: v rámci jedného dňa je možné nastaviť až 12 časových okien a požadovaných teplôt	
	Servisný pracovník nastaví správanie sa vykurovacieho systému mimo časových okien vo funkcii Režim zníženia:	
	V Režim zníženia: znamená: <ul style="list-style-type: none"> – Eco: Vykurovanie je mimo časových okien vypnuté. Protimrazová ochrana je aktivovaná. – Normálny: Znížená teplota platí mimo časových okien. Želaná teplota: °C: platí mimo časových okien	
→ Vyp		
Vykurovanie je vypnuté, teplá voda je naďalej k dispozícii, protimrazová ochrana je aktivovaná		
→ Chladenie → Režim:	→ Manuálne	→ Želaná teplota: °C
	Nepretržité udržiavanie požadovanej teploty	
	→ Časovo riad.	→ Týždenný plánovač
		→ Želaná teplota: °C
	Týždenný plánovač: v rámci jedného dňa je možné nastaviť až 12 časových okien, mimo časových okien je chladenie vypnuté	
	Želaná teplota: °C: platí mimo časových okien	
	Mimo časových okien je chladenie vypnuté	
→ Vyp		
Chladenie je vypnuté, teplá voda je naďalej k dispozícii		
→ Nepřítomnosť	→ Zóna: platí pre zvolené zóny v zadanom časovom úseku	
	Vykurovacia prevádzka a prevádzka teplej vody sú vypnuté, protimrazová ochrana je aktivovaná	
→ Nárazové vetranie	Vykurovacia prevádzka je vypnutá na 30 minút.	
→ Asistent čas. programov	Programovanie požadovanej teploty pre pondelok – piatok a sobota – nedeľa; programovanie platí pre časovo riadené funkcie Kúrenie a Chladenie	
	Prepíše týždenný plánovač Kúrenie a Chladenie	

2 Opis výrobku

2.6.2 Položka menu INFORMÁCIA

MENU → INFORMÁCIA	
→ Aktuálne teploty	
→ Zóna	
→ Akt. vlh. priest. vzd.	
→ Ovládacie prvky	Vysvetlenie ovládacích prvkov
→ Predstavenie menu	Vysvetlenie štruktúry menu
→ Kontakt na serv. pracovníka	
→ Sériové číslo	

2.6.3 Položka menu NASTAVENIA

MENU → NASTAVENIA	
 → Úroveň pre serv. pracovníkov	
→ Zadať prístupový kód	Prístup k úrovni pre servisných pracovníkov, výrobné nastavenie: 00 Pri neznámom prístupovom kóde obnovte diaľkové riadenie na výrobné nastavenie.
→ História chýb	Poruchy sú vypísané časovo roztriedené
→ Adresa diaľk. riadenia:	Každému diaľkovému riadeniu je pridelená jednoznačná adresa, začínajúca adresou 1. Pre každé ďalšie diaľkové riadenie sa adresa priebežne zvyšuje.
→ Verzia softvéru	
→ Zmena kódu	
→ Jazyk, displej	
→ Jazyk:	
→ Jas displeja:	
→ Vyrovnanie	
→ Priestorová teplota: K	Vyrovnanie teplotného rozdielu medzi nameranou hodnotou v regulátore systému a hodnotou referenčného teplomera v obytnom priestore.
→ Výrobné nastavenia	Regulátor systému obnoví všetky nastavenia na výrobné nastavenia a vyvolá asistenta inštalácie. Asistenta inštalácie smie vykonať iba servisný pracovník.

3 -- Montáž, elektrická inštalácia

3.1 Výber vedení

Prierez vedenia (vedenie eBUS, malé napätie)	$\geq 0,75 \text{ mm}^2$
Dĺžka vedenia (vedenie eBus, malé napätie)	$\leq 125 \text{ m}$

3.2 Montáž diaľkového riadenia a pripojenie na zdroj tepla

- ▶ Vykurovací systém sa musí uviesť mimo prevádzku, skôr ako sa na ňom budú vykonávať práce.
- ▶ Elektrickú inštaláciu smie vykonávať iba autorizovaný odborník na elektrické zariadenia.

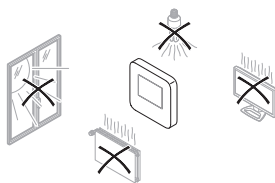
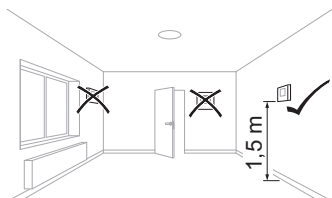
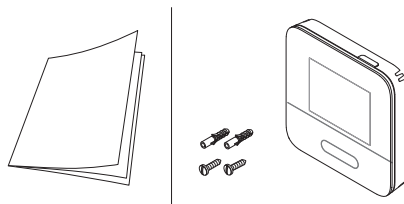

3 -- Montáž, elektrická inštalácia

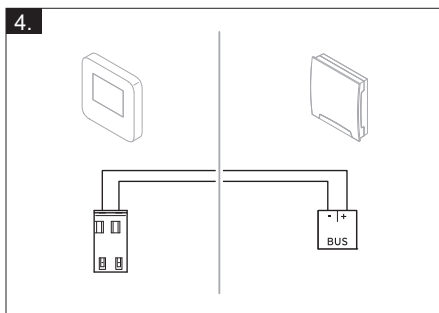
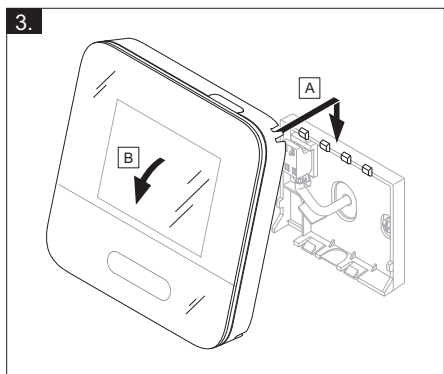
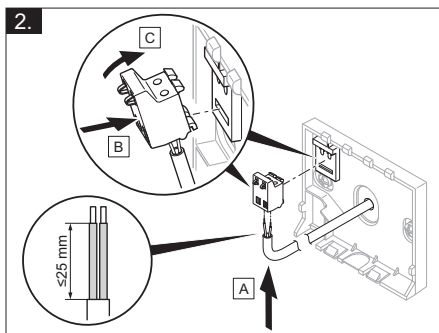
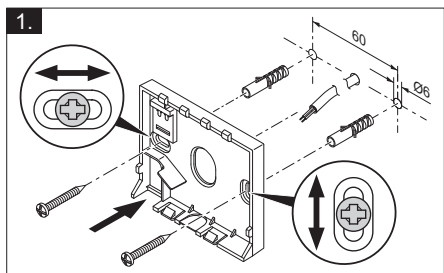



5 -- Uvedenie do prevádzky⁴



4 -- Uvedenie do prevádzky

4.1 Prebehnutie asistenta inštalácie

V asistentovi inštalácie sa nachádzate pri dopyte **Jazyk**.

Asistent inštalácie vás prevedie potrebnými funkciami. Pri každej funkcii si vyberte hodnotu nastavenia, ktorá sa hodí pre nainštalovaný vykurovací systém.

Potom ako prebehli asistenti inštalácie, zobrazí sa na displeji: **Ukončili ste asistenta inštalácie!**

4.2 Vykonanie nastavení na regulátore systému

1. Vo funkcii **Pripoj. priestor. tepl.:** vyberte hodnotu **Aktívne** alebo **Rozšírené**, keď chcete dodatočne použiť snímač priestorovej teploty diaľkového riadenia.
2. Zistíte, v ktorej zóne je diaľkové riadenie nainštalované.
3. Na displeji prejdíte do zóny, v ktorej je nainštalované diaľkové riadenie.
4. V tejto zóne vo funkcii **Priradenie zón:** priradíte adresu diaľkového riadenia, na ktorú má zariadenie reagovať.

4.3 Neskoršia zmena nastavení

Všetky nastavenia, ktoré ste vykonali prostredníctvom asistentov inštalácie, môžete neskôr zmeniť prostredníctvom úrovne obsluhy alebo úrovne pre servisných pracovníkov.

5 Chybové hlásenia a hlásenia údržby

5.1 Chybové hlásenia

Na displeji sa zobrazí  s textom hlásenia o chybe.

Hlásenia o chybe nájdete v časti: **MENU** → **NASTAVENIA** → **Úroveň pre serv. pracovníkov** → **História chýb**

Odstránenie chyby (→ Návod na používanie a inštaláciu **MiPro Sense**, príloha)

5.2 Hlásenia údržby

Na displeji sa zobrazí  s textom hlásenia údržby.

Hlásenie údržby pre prevádzkovateľa (→ Príloha)

Hlásenie údržby pre servisného pracovníka (→ Návod na používanie a inštaláciu **MiPro Sense**, príloha)

6 Informácia o výrobku

6.1 Dodržiavanie súvisiacich platných podkladov a ich uchovávanie

- ▶ Dodržiavajte všetky návody určené pre vás, ktoré sú priložené ku komponentom systému.
- ▶ Ako prevádzkovateľ si odložte tento návod, ako aj všetky súvisiace platné podklady na ďalšie použitie.

6.2 Platnosť návodu

Tento návod platí výlučne pre:

– 0020260983

6 Informácia o výrobku

6.3 Typový štítk

Typový štítk sa nachádza na zadnej strane výrobku.

Typový štítk	Význam
Sériové číslo	Na identifikáciu; 7. až 16. číslica = číslo produktu daného výrobku
SR 92	Označenie výrobku
V	Menovité napätie
mA	Menovitý prúd
	Prečítajte si návod

6.4 Sériové číslo

Sériové čísla môžete vyvolať v časti **MENU** → **INFORMÁCIA** → **Sériové číslo**. 10-mieste číslo výrobku sa nachádza v druhom riadku.

6.5 Označenie CE



S označením CE sa dokumentuje, že výrobky podľa vyhlásenie o zhode spĺňajú základné požiadavky nasledujúcich smeríc.

Vyhlasenie o zhode si môžete prezrieť u výrobcu.

6.6 Záruka a zákaznícky servis

6.6.1 Záruka

Informácie o záruke od výrobcu nájdete v časti Country specifics.

6.6.2 Zákaznícky servis

Kontaktné údaje nášho zákazníckeho servisu nájdete na zadnej strane alebo na našej internetovej stránke.

6.7 Recyklácia a likvidácia

- ▶ Likvidáciu obalu prenechajte, prosím, servisnému pracovníkovi, ktorý zariadenie inštaloval.



■ Ak je výrobok označený týmto symbolom:

- ▶ Výrobok v tomto prípade nelikvidujte prostredníctvom domového odpadu.
- ▶ Výrobok namiesto toho odovzdajte na zbernom mieste pre staré elektrické alebo elektronické prístroje a zariadenia.



– Obal

- ▶ Obal zlikvidujte podľa predpisov.
- ▶ Dodržiavajte všetky relevantné predpisy.







6.8 Technické údaje – diaľkové riadenie

Menovité napätie	9 ... 24 V ---
Menovité nárazové napätie	330 V
Stupeň znečistenia	2
Menovitý prúd	< 50 mA
Prierez prípojných vedení	0,75 ... 1,5 mm ²
Krytie	IP 20
Trieda ochrany	III
Teplota pre Brinellovu skúšku tvrdosti	75 °C
Max. prípustná teplota okolia	0 ... 60 °C
Akt. vlh. priest. vzd.	35 ... 95 %
Spôsob činnosti	Typ 1
Výška	122 mm
Šírka	122 mm
Hĺbka	26 mm

Príloha

A Odstraňovanie porúch, hlásenie týkajúce sa údržby

A.1 Odstránenie porúch

Porucha	Možná príčina	Opatrenie
Displej ostane tmavý	Softvérová chyba	<ol style="list-style-type: none"> 1. Na vynútenie reštartovania zariadenia stlačte tlačidlo vpravo hore na diaľkovom ovládaní na dlhšie ako 5 sekúnd. 2. Sieťový vypínač na všetkých zdrojoch tepla vypnite na cca 1 minútu a potom ho opäť zapnite. 3. Ak hlásenie o chybe pretrváva, tak informujte odborného pracovníka.
Nie sú možné žiadne zmeny v zobrazení prostredníctvom ovládacích prvkov	Softvérová chyba	<ol style="list-style-type: none"> 1. Na vynútenie reštartovania zariadenia stlačte tlačidlo vpravo hore na diaľkovom ovládaní na dlhšie ako 5 sekúnd. 2. Sieťový vypínač na všetkých zdrojoch tepla vypnite na cca 1 minútu a potom ho opäť zapnite. 3. Ak hlásenie o chybe pretrváva, tak informujte odborného pracovníka.
Zobrazenie: Blokovanie tlačidiel aktivované , nie je možná žiadna zmena nastavení a hodnôt	Blokovanie tlačidiel je aktívne	<p>► Na deaktivovanie zablokovania tlačidiel stlačte tlačidlo vpravo hore na diaľkovom ovládaní na cca 1 sekundu.</p>
Zobrazenie: nerozumiete nastavenému jazyku	Nastavený nesprávny jazyk	<ol style="list-style-type: none"> 1. Stlačte 2x . 2. Vyberte poslednú položku menu ( NASTAVENIA) a potvrdte ju pomocou . 3. Medzi  NASTAVENIAMI vyberte druhú položku menu a potvrdte ju pomocou . 4. Vyberte si jazyk, ktorému rozumiete a potvrdte pomocou .

A.2 Hlásenia údržby

#	Hlásenie	Opis	Údržbová práca	Interval	
1	Nedostatok vody: nasledujte údaje v zdroji tepla.	Vo vykurovacom systéme je príliš nízky tlak vody.	Plnenie vodou si vyhľadajte v návode na obsluhu príslušného zdroja tepla.	Pozri návod na obsluhu zdroja tepla	

B -- Odstraňovanie porúch, chýb, hlásenie týkajúce sa údržby

B.1 Odstránenie porúch

Porucha	Možná príčina	Opatrenie
Displej ostane tmavý	Softvérová chyba	<ol style="list-style-type: none"> 1. Na vynútenie reštartovania zariadenia stlačte tlačidlo vpravo hore na diaľkovom ovládaní na dlhšie ako 5 sekúnd. 2. Vypnite a opäť zapnite sieťový vypínač na zdroji tepla, ktorý napája systémový regulátor.
	žiadne napájanie na FM5	► Obnovte napájanie na FM5, ktoré napája diaľkové ovládanie.
	Výrobok je chybný	► Vymeňte výrobok.
Nie sú možné žiadne zmeny v zobrazení prostredníctvom ovládacích prvkov	Softvérová chyba	► Vypnite a opäť zapnite sieťový vypínač na zdroji tepla, ktorý napája regulátor systému.
	Výrobok je chybný	► Vymeňte výrobok.
Nie je možný prechod do úrovne pre servisných pracovníkov	Kód pre úroveň servisných pracovníkov neznámy	► Obnovte výrobné nastavenie diaľkového riadenia. Všetky nastavené hodnoty sa stratia.

B.2 Odstránenie poruchy

Hlásenie	Možná príčina	Opatrenie
Komunikácia diaľk. riadenia 1 prerušená	Konektorové spojenie nesprávne	► Prekontrolujte konektorové spojenie.
	Kábel chybný	► Vymeňte kábel.

Odstránenie chýb k ďalším chybovým hláseniam (→ Návod na používanie a inštaláciu **MiPro Sense**, príloha B)

B.3 Hlásenia údržby

Hlásenia údržby (→ Návod na používanie a inštaláciu **MiPro Sense**, príloha B.3)

Country specifics

1 CZ, Czech Republic

– Czech Republic –

1.1 Záruka

Informace o záruce výrobce obdržíte na kontaktní adrese na zadní straně.

1.2 Zákaznické služby

Kontaktní údaje pro naše zákaznické služby obdržíte na adrese na zadní straně nebo na www.protherm.cz.

2 LT, Lithuania

– Lithuania –

2.1 Garantija

Informacijos apie gamintojo garantiją gau-
site galiniame puslapyje nurodytu kontakti-
niu adresu.

2.2 Klientų aptarnavimas

Mūsų klientų aptarnavimo tarnybos kon-
taktinius duomenis rasite galiniame pus-
lapyje nurodytu adresu arba puslapyje
www.protherm.eu.

3 SK, Slovaška

– Slovakia –

3.1 Záruka

Na informácie týkajúce sa záruky výrobcu
sa spýtajte na kontaktnej adrese uvedenej
na zadnej strane.

3.2 Servisná služba zákazníkom

Služby zákazníkom sú poskytované po ce-
lom Slovensku. Zoznam servisných par-
tnerov je uvedený na internetovej stránke
www.protherm.sk.

Publisher/manufacturer**Protherm Production s.r.o.**

Jurkovičova 45 – Skalica – 90901
Tel. 034 6966101 – Fax 034 6966111
Zákaznícka linka 034 6966166
www.protherm.sk



0020287961_00

0020287961_00 – 10.01.2020

Supplier**Vaillant Group Czech s.r.o.**

Chrášťany 188 – 25219 Praha – západ
Tel. 257 090811 – Fax 257 950917
protherm@protherm.cz – www.protherm.cz

Vaillant Group International GmbH

Berghauser Strasse 40 – 42859 Remscheid
Tel. +492191 18 0
www.protherm.eu

Vaillant Group Slovakia, s.r.o.

Pplk. Pl'ušťa 45 – Skalica – 909 01
Tel +42134 6966 101 – Fax +42134 6966 111
Zákaznícka linka +42134 6966 166
www.protherm.sk